

100 IWSUB8™ AMPLIFIER

Manuel d'utilisation / User Manual / Gebrauchsanleitung / Manuale d'uso / Manual de uso /
Manual de utilização / Handleiding / Руководство по эксплуатации /
使用手册 / 사용 설명서 / 取扱説明書 / دليل المستخدم

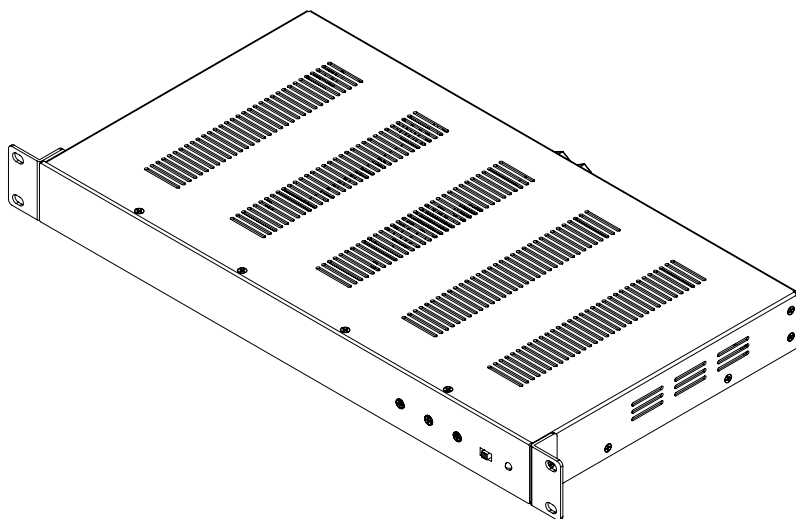

Français : page 3

English : page 8

Deutsch : seite 13

Italiano : pagina 18

Español : página 23

Português : página 28

Nederlands : pagina 33

Русский : стр. 38

中文 : 第43页

한국어 : 48 페이지

日本語 : ページ 53

العربية : 58 الصفحة

100 IWSUB8™ AMPLIFIER

Manuel d'utilisation / User manual





2

AMPLIFICATEUR 100 IWSUB8	
Puissance Max	200 W
Puissance continue	150 W (4 Ω @ 1%THD)
Charge minimale	4 Ω
Tension acceptée	100 - 120 V - 60 Hz / 220 - 230 V - 50 Hz
Consommation électrique	150 W
Consommation en veille	0,5 W
Bande passante	25 - 200 Hz
Filtre subsonic	18 dB / oct.
Entrées	LFE, ligne G/D
Sorties	Sorties ligne G/D et sortie avec bornier pour subwoofer
Cordon	Cordon d'alimentation IEC détachable
Protection	Contrôle dynamique de la puissance, protection thermique, protection contre les courts-circuits, fusible protection en surcharge de courant
Dimensions (H x L x P)	44,5 (52 avec pieds) x 429 (482,5 avec brackets) x 257 mm
Poids net	3,1 kg
Poids avec emballage	3,7 kg

100 IWSUB8 AMPLIFIER	
Power Max	200W
Power (continuous)	150W (4Ω @ 1%THD)
Minimum load	4Ω
Voltage range	100-120V-60Hz / 220-230V-50Hz
Power consumption	150W
Stand-by power consumption	0.5W
Bandwith	25-200Hz
Subsonic filter	18dB/oct.
Inputs	LFE, Line in L/R
Outputs	Line out L/R and subwoofer out binding post
Cord	Detachable IEC power cord Cordon d'alimentation IEC détachable
Protection	Dynamic power control, thermal protection, short circuit, fuse and over-current protection
Dimensions (H x L x P)	1.8" (2" with feet) x 16.9" (19" with rack brackets) x 10.1"
Net weight	6.8lbs (3.1kg)
Gross weight	8.2lbs (3.7kg)

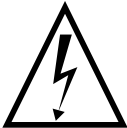
À LIRE EN PREMIER ! INSTRUCTIONS DE SÉCURITÉ IMPORTANTES !

FR

	<div style="background-color: black; color: white; padding: 5px; text-align: center; font-weight: bold;">ATTENTION</div> <div style="border: 1px solid black; padding: 5px; text-align: center;">RISQUE DE CHOC ÉLECTRIQUE NE PAS OUVRIR</div>	
<p>L'éclair représenté par le symbole flèche et contenu dans un triangle équilatéral, a pour objet de prévenir l'utilisateur de la présence de tension élevée au sein de l'appareil pouvant entraîner un risque de choc électrique.</p>	<p>Attention : Afin de prévenir tout risque de choc électrique, ne pas enlever le capot (ou l'arrière) de cet appareil. Aucune pièce n'est remplaçable par l'utilisateur. Pour entretien ou réparation, veuillez contacter une personne qualifiée.</p>	<p>Le point d'exclamation contenu dans un triangle équilatéral, a pour objet de prévenir l'utilisateur de la présence d'instructions importantes mentionnées dans le mode d'emploi et relatives à la mise en oeuvre et à l'entretien de l'appareil.</p>
<ol style="list-style-type: none"> 1. Lisez ces instructions. 2. Conservez ces instructions. 3. Observez tous les avertissements. 4. Suivez toutes les instructions. 5. N'utilisez pas cet appareil à proximité de l'eau. 6. Nettoyez uniquement avec un chiffon sec. 7. N'obstruez aucun orifice de ventilation. Installez l'appareil en suivant les instructions du fabricant. 8. N'installez pas l'appareil à proximité d'une source de chaleur tel qu'un radiateur, une cuisinière, une bouche de chauffage ou tout autre appareil (y compris les amplificateurs) dissipant de la chaleur. 9. Ne pas contourner le dispositif de sécurité de la fiche polarisée. Une fiche polarisée possède deux lames dont une plus large que l'autre. La grande lame est fournie pour votre sécurité. Si la fiche fournie ne rentre pas dans votre prise, consultez un électricien pour le remplacement de la prise obsolète. 10. Assurez-vous que le câble d'alimentation ne puisse pas être piétiné, écrasé ou pincé. Une attention toute particulière doit être accordée à la fiche d'alimentation et à la liaison du cordon avec l'appareil. 11. Utilisez uniquement les accessoires recommandés par le fabricant. 12. N'utilisez que les chariots, pieds, trépieds, supports ou tables recommandés par le fabricant ou ceux vendus avec l'appareil. Lorsqu'un chariot est utilisé, redoublez de prudence pendant le déplacement de l'ensemble chariot/appareil afin d'éviter toutes blessures par basculement. 	<ol style="list-style-type: none"> 13. Débranchez l'appareil en cas d'orage ou si l'appareil reste inutilisé pendant pendant de longues périodes. 14. Toute tâche de maintenance doit être réalisée par un personnel qualifié. Une maintenance est nécessaire à la suite de tout dommage occasionné à l'appareil tels que la détérioration du câble ou de la fiche d'alimentation, le déversement de liquide ou l'insertion d'objets à l'intérieur de l'appareil, l'exposition à la pluie ou à l'humidité, le mauvais fonctionnement ou la chute de l'appareil. 15. Ce produit appartient aux appareils de Classe 1. Connectez l'appareil uniquement à l'aide de la fiche secteur fournie intégrant une liaison à la terre. L'appareil doit être raccordé à une prise secteur dotée d'une protection par mise à la terre. 16. La fiche d'alimentation secteur fait office de dispositif de déconnexion principal et doit toujours fonctionner correctement. 17. ATTENTION : Pour réduire le risque d'incendie ou d'électrocution, n'exposez pas cet appareil à la pluie ou à l'humidité. De plus, l'appareil ne doit pas être exposé au dégouttement ou aux éclaboussures et aucun objet rempli de liquide, tel qu'un vase, ne doit être posé sur l'appareil. 18. N'obstruez aucun orifice de ventilation. 	<ol style="list-style-type: none"> 19. N'insérez jamais d'objets par les trous de ventilation de l'appareil. Il pourrait entrer en contact avec les composants soumis à de hautes tensions ou les court-circuiter et ainsi occasionner un incendie ou un choc électrique. Ne jamais répandre de liquide sur l'appareil. 20. Ne tentez pas de réparer cet appareil par vos propres moyens. L'ouverture de cet appareil peut vous exposer à des tensions dangereuses ou à d'autres risques. Pour tout intervention de maintenance, adressez-vous à un personnel qualifié. 21. La température ambiante lors de l'utilisation ne doit pas dépasser 45 degrés Celsius. 22. L'appareil peut être utilisé dans les climats tropicaux et/ou modérés. 23. Afin d'éviter des dommages auditifs éventuels, ne pas écouter les enceintes à un niveau sonore élevé pendant une longue durée. L'écoute d'enceintes à forte puissance peut endommager l'oreille de l'utilisateur et entraîner des troubles auditifs (surdité temporaire ou définitive, bourdonnements d'oreille, acouphènes, hyperacousie). L'exposition des oreilles à un volume excessif (supérieur à 85 dB) pendant plus d'une heure peut endommager l'ouïe irréversiblement.
		 <p>(CEI 60417-6044)</p>

100 IWSUB8™ AMPLIFIER

Manuel d'utilisation

Français

Pour validation de la garantie Focal-JMlab, il est maintenant possible d'enregistrer son produit en ligne : www.focal.com/garantie



Nous vous remercions d'avoir choisi l'amplificateur 100 IWSUB8 Amplifier de la ligne 100 Series et de partager avec nous notre philosophie "Listen Beyond". Afin d'exploiter toutes ses performances, nous vous conseillons de lire les instructions de ce livret, puis de le conserver avec précaution pour vous y référer ultérieurement.

Le 100 IWSUB8 Amplifier est un amplificateur de subwoofer de haute puissance conçu pour les installations d'intégration, avec possibilité de mise en rack. Cet amplificateur est capable d'alimenter jusqu'à deux subwoofers 100 IWSUB8 connectés en parallèle.

Contenu de l'emballage :

- 1 x Amplificateur
- 2 x Équerres pour montage en rack
- 1 x Câble d'alimentation
- 1 x Guide de démarrage rapide

Points clés

- Puissance 200 W (max), puissance continue 150 W sur 4 Ω.
- Amplificateur capable d'alimenter jusqu'à deux subwoofers 100 IWSUB8 connectés en parallèle.
- Format rack 19" 1U
- Réglages affleurants en façade
- Filtre actif passe-haut variable
- Phase variable (0 - 180°)
- Entrées/ sorties ligne RCA
- Auto-power ON / OFF
- Protection électronique de haut niveau.

Conditions de garantie

En cas de problème, adressez-vous à votre revendeur Focal.

La garantie pour la France sur tout matériel Focal est de 2 ans non transmissible en cas de revente, à partir de la date d'achat. En cas de matériel défectueux, celui-ci doit être expédié à vos frais, dans son emballage d'origine auprès du revendeur, lequel analysera le matériel et déterminera la nature de la panne. Si celui-ci est sous garantie, le matériel vous sera rendu ou remplacé en "franco de port". Dans le cas contraire, un devis de réparation vous sera proposé.

La garantie ne couvre pas les dommages résultant d'une mauvaise utilisation ou d'un branchement incorrect.

En dehors de la France, le matériel Focal est couvert par une garantie dont les conditions sont fixées localement par le distributeur officiel Focal de chaque pays, en accord avec les lois en vigueur sur le territoire concerné.

100 IWSUB8™ AMPLIFIER

Manuel d'utilisation

5

Présentation

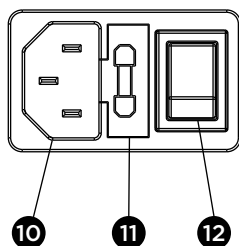
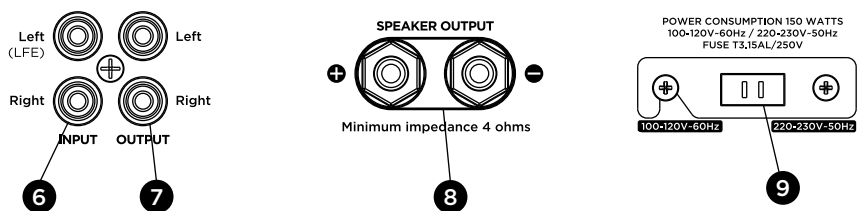
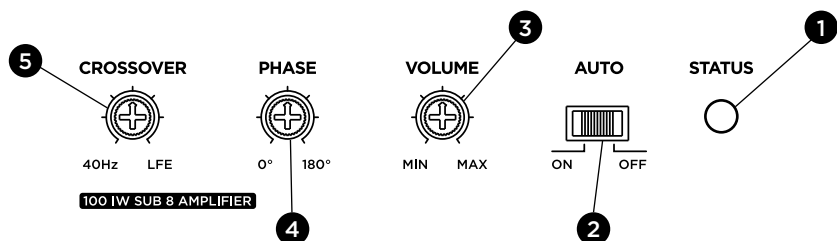
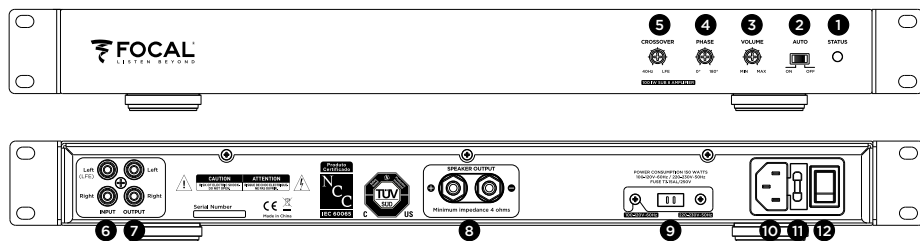

Panneau avant

1. LED d'état
2. Sélecteur On / Auto / Off
3. Contrôle du volume
4. Phase variable 0° - 180°
5. Filtre passe-bas réglable 40Hz - 200Hz (LFE)

Panneau arrière

6. Entrées ligne RCA G (LFE) / D
7. Sorties ligne RCA G / D
8. Sorties haut-parleur +/-
9. Sélecteur de tension 110 / 220V
10. Alimentation
11. Porte fusible T3.15AL / 250V
12. Interrupteur d'alimentation

100 IWSUB8™ AMPLIFIER

Manuel d'utilisation

6

Connexions

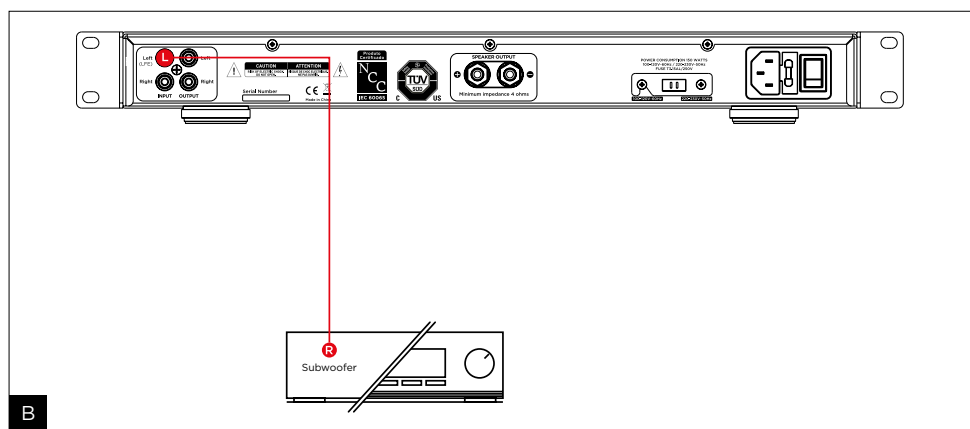
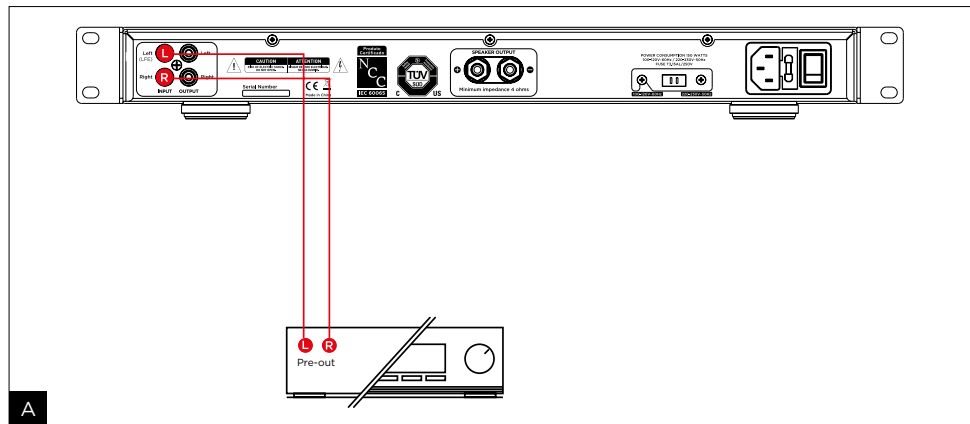

Mise en marche

- Référez-vous aux consignes de sécurité.
- Branchez les câbles du caisson de grave dans les bornes de sortie **7** et serrez les fortement. Jusqu'à deux subwoofers 100 IWSUB8 peuvent être connectés en parallèle.
- Connectez la source audio à l'entrée ligne RCA L/R dans le cas d'utilisation d'un amplificateur principal stéréo (Fig A), soit sur l'entrée L seulement dans le cas d'utilisation de la sortie LFE d'un amplificateur audio-vidéo (Fig B).
- Vérifiez le sélecteur de tension **9** avant de brancher le cordon d'alimentation au secteur.
- Réglez le volume **3** au minimum, puis allumez l'amplificateur **12** + **2**.
- Ajustez le réglage du volume **3** de la phase **4** et du filtre passe-bas **5** en fonction de l'installation.

100 IWSUB8™ AMPLIFIER

Manuel d'utilisation

7

Allumage / extinction temporisé automatique

Cet amplificateur de caisson de grave est équipé d'un système de détection automatique du signal audio. Lorsque le switch est placé en mode "AUTO", le caisson se mettra immédiatement sous tension dès qu'un signal audio sera détecté en entrée. En mode "ON", le détecteur est inactif et le caisson est maintenu sous tension en permanence. Inversement, lorsqu'aucun signal n'est reconnu en entrée du caisson au bout de 15 minutes environ, le système de détection met automatiquement le caisson en mode veille. En cas d'absence prolongée durant plusieurs jours, il est conseillé de mettre l'interrupteur de mise sous tension sur "OFF". En cas d'orage, débranchez le cordon secteur.

Réglage rapide

Réglez le potentiomètre crossover ⑤ en position intermédiaire pour une utilisation en stéréo, ou sur LFE pour une utilisation avec un amplificateur principal audio-vidéo sur une sortie LFE.

Ajustez le potentiomètre volume ③ à mi-course.

Réglage fin



- Ajustez le niveau de grave en fonction des autres enceintes utilisées. Ce réglage pourra se faire en utilisant des programmes musicaux aussi variés que possible. Le grave devra être présent sans être trop pesant.
- Ajustez la phase ④ (0° à 180°). La bonne position est celle qui procure subjectivement le niveau de grave le plus élevé et le plus équilibré.
- Affinez le réglage de la fréquence de coupure au besoin. Plus cette valeur sera réglée bas, plus le grave semblera profond et ample. Plus elle sera élevée, plus les impacts seront percutants. Le bon réglage est obtenu lorsque toutes ces caractéristiques sont simultanément atteintes.
- Ajustez au besoin à nouveau le réglage du volume.

Choix des câbles

Pour connecter l'amplificateur du caisson de grave à l'amplificateur principal, utilisez un cordon RCA/RCA blindé de longueur adaptée. Si vous avez des doutes, demandez conseil à votre revendeur pour trouver la solution la mieux adaptée à vos besoins.

READ FIRST ! IMPORTANT SAFETY INSTRUCTIONS !

GB

	<p style="text-align: center;">CAUTION RISK OF ELECTRIC SHOCK DO NOT OPEN</p>	
<p>The bolt of lightning in an equilateral triangle warns the user that the device has high voltage that could result in a risk of electric shock.</p>	<p>Warning: To prevent any risk of electric shock, do not remove the cover (or the back) from the device. There are no user-serviceable parts in this device. For maintenance or repairs, contact a qualified professional.</p>	<p>The exclamation mark in an equilateral triangle warns the user that the manual contains important instructions on how to use and look after the device.</p>
<ol style="list-style-type: none"> 1. Read these instructions. 2. Keep these instructions. 3. Heed all warnings. 4. Follow all instructions. 5. Do not use this apparatus near water. 6. Clean only with dry cloth. 7. Do not block any ventilation openings. Install in accordance with the manufacturer's instructions. 8. Do not install near any heat sources such as radiators, heat registers, stoves, or other apparatus (including amplifiers) that produce heat. 9. Do not defeat the safety purpose of the polarized plug. A polarized plug has two blades with one wider than the other. The wide blade is provided for your safety. If the provided plug does not fit into your outlet, consult an electrician for replacement of the obsolete outlet. 10. Protect the power cord from being walked on or pinched particularly at plugs, convenience receptacles, and the point where they exit from the apparatus. 11. Only use attachments/accessories specified by the manufacturer. 12. Use only with the cart, stand, tripod, bracket, or table specified by the manufacturer, or sold with the apparatus. When a cart is used, use caution when moving the cart/apparatus combination to avoid injury from tip-over. 	<ol style="list-style-type: none"> 13. Unplug this apparatus during lightning storms or when unused for long periods of time. 14. Refer all servicing to qualified service personnel. Servicing is required when the apparatus has been damaged in any way, such as power-supply cord or plug is damaged, liquid has been spilled or objects have fallen into the apparatus, the apparatus has been exposed to rain or moisture, does not operate normally, or has been dropped. 15. This product is a device belonging to Class 1. Only plug in the device using the mains plug provided, which incorporates an earth connection. The device must be plugged into an earthed mains socket. 16. The MAINS plug is used as the disconnect device and shall remain readily operable. 17. WARNING: To reduce the risk of fire or electric shock, do not expose this apparatus to rain or moisture. And the apparatus shall not be exposed to dripping or splashing and that no objects filled with liquids, such as vases, shall be placed on the apparatus. 18. Do not obstruct ventilation openings 19. Do not insert any objects into the device's ventilation openings. They could come into contact with one of the high-voltage components or short-circuit them and cause a fire or electric shock. Do not spill liquid on the device. 	<ol style="list-style-type: none"> 20. Do not attempt to repair this device yourself. Opening it may expose you to hazardous voltages or to other risks. Contact a qualified professional for all maintenance work. 21. The equipment shall be used at maximum 45 degree C ambient temperature. 22. The equipment can be used in tropical and/or moderate climates. 23. To avoid damaging your hearing, do not listen to loudspeakers at high volumes for long periods of time. Listening to speakers at high volumes can cause damage to the user's ears and may lead to hearing problems (temporary or permanent deafness, buzzing in the ears, tinnitus, hyperacusis). Exposure to excessive volumes (over 85 dB) for more than one hour can cause irreparable damage to your hearing.  <p style="text-align: center;">(CEI 60417-6044)</p>

USA:
Federal Communication Commission Interference Statement

This device complies with Part 15 of the FCC Rules. Operation is subject to the following two conditions: (1) This device may not cause harmful interference, and (2) this device must accept any interference received, including interference that may cause undesired operation.

This equipment has been tested and found to comply with the limits for a Class B digital device, pursuant to Part 15 of the FCC Rules. These limits are designed to provide reasonable protection against harmful interference in a residential installation. However, there is no guarantee that interference will not occur in a particular installation.

Canada:
Industry Canada Statement:

This device complies with ISED's licence-exempt RSSs. Operation is subject to the following two conditions: (1) This device may not cause harmful interference, and (2) this device must accept any interference received, including interference that may cause undesired operation.

Le présent appareil est conforme aux CNR d'ISED applicables aux appareils radio exempts de licence. L'exploitation est autorisée aux deux conditions suivantes : (1) le dispositif ne doit pas produire de brouillage préjudiciable, et (2) ce dispositif doit accepter tout brouillage reçu, y compris un brouillage susceptible de provoquer un fonctionnement indésirable.

100 IWSUB8™ AMPLIFIER

User manual

English

**Please validate your Focal-JMlab warranty,
it is now possible to register your product online: www.focal.com/warranty**



Thank you for choosing the 100 Series 100 IWSUB8 Amplifier and for sharing our 'Listen Beyond' philosophy. To get the most out of this product, we recommend that you read the instructions in this booklet, then store it in a safe place to refer to in the future.

The 100 IWSUB8 Amplifier is a high-power subwoofer amplifier designed for in-wall or in-ceiling installation, and can also be bracket-mounted. This amplifier can supply up to two 100 IWSUB8 subwoofers connected in parallel.

Package contents:

- 1 x Amplifier
- 2 x Brackets for bracket-mounting
- 1 x Power cable
- 1 x Quick start guide

Points clés

- 200 W (max) power, continuous power 150 W over 4 Ω.
- This amplifier can supply up to two 100 IWSUB8 subwoofers connected in parallel.
- 19" (48.26cm) rack format, 1 unit
- Flush settings on front panel
- Active variable high-pass crossover
- Variable phase (0 - 180°)
- RCA line inputs / outputs
- Auto-power ON / OFF
- High level electronic protection.

Warranty terms and conditions

In the event of a problem, please contact your Focal dealer.

The warranty for France on any Focal equipment is 2 years, non-transferable in the event of resale, from the date of purchase. In the event of faulty equipment, you must send it in its original packaging and at your own expense to the dealer, who will analyse the equipment and determine the nature of the fault. If it is under warranty, the equipment will be returned to you or replaced 'carriage paid'. Otherwise, you will be offered an estimate for repair.

The warranty does not cover damage resulting from inappropriate use or incorrect connection.

Outside France, Focal equipment is covered by a warranty for which the terms and conditions are determined locally by the official Focal distributor for each country, in accordance with the laws in force in the region in question.

100 IWSUB8™ AMPLIFIER

User manual

10

Overview

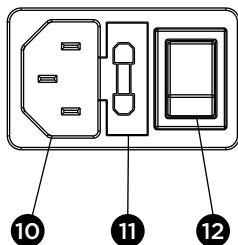
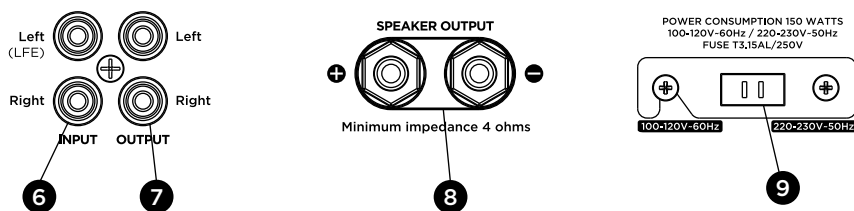
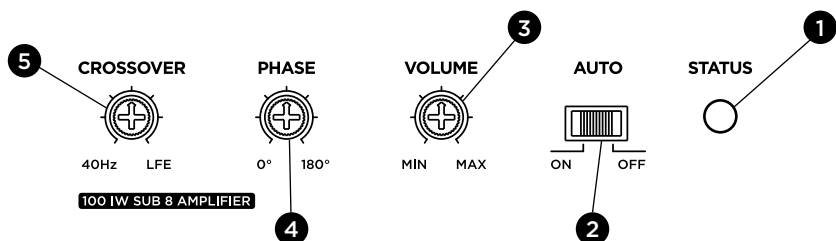
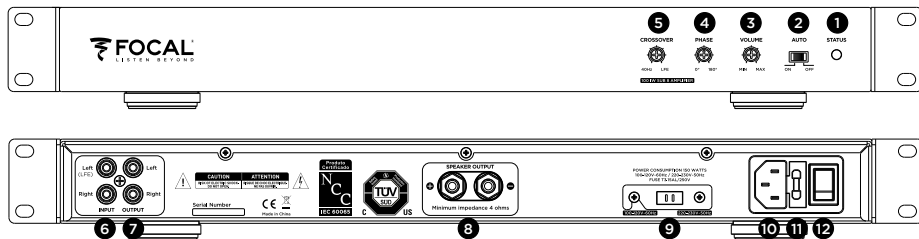

Front panel

1. Status LED
2. On / Auto / Off selector
3. Volume control
4. Variable phase 0° - 180°
5. Adjustable crossover 40Hz - 200Hz (LFE)

Rear panel

6. RCA L (LFE) / R line inputs
7. RCA L / R line outputs
8. Speaker outputs +/-
9. Voltage selector 110 / 220V
10. Power supply
11. Fuse box T3.15AL / 250V
12. Power switch

100 IWSUB8™ AMPLIFIER

User manual

11

Connections

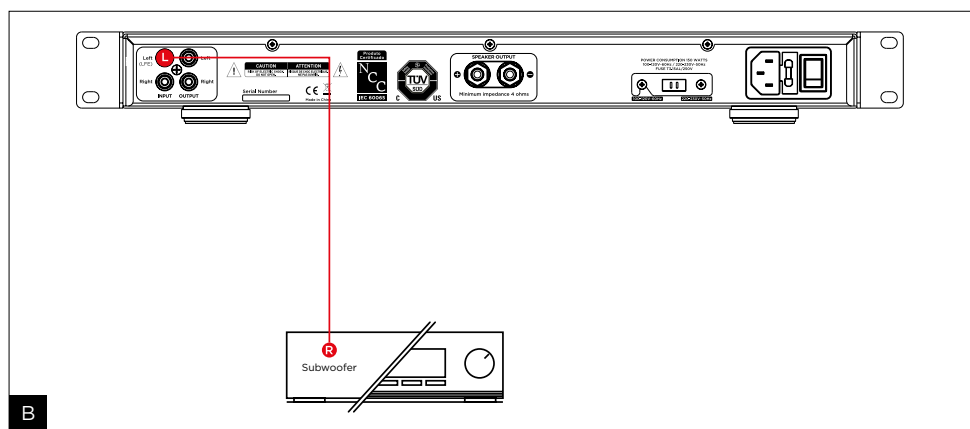
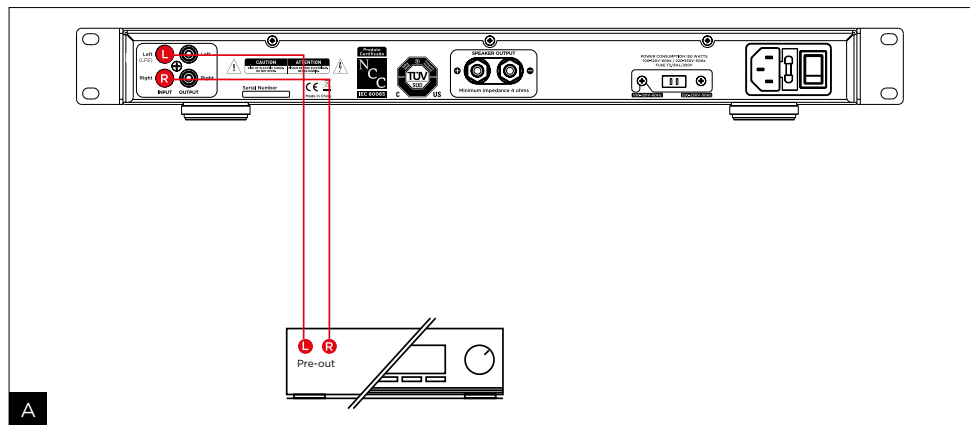

Turning on the device

- Read the safety instructions.
- Connect the subwoofer cables to the output terminals **7** and tighten securely. You can connect up to two 100 IWSUB8 subwoofers in parallel.
- Connect the audio source to the RCA L / R line input when using a primary stereo amplifier (Fig A), or to the L input only when using the LFE output of an audio-video amplifier (Fig B).
- Check the voltage selector **9** before connecting the power cable to the mains.
- Set the volume **3** to minimum, then turn on the amplifier **12** + **2**.
- Adjust the setting of the volume **3**, phase **4** and crossover **5** depending on the installation.

100 IWSUB8™ AMPLIFIER

User manual

12

Automatic timed power on / off

This subwoofer amplifier has an automatic audio signal detection system. When the switch is set to "AUTO", the sub will turn on immediately when an audio signal is detected at the input. In "ON" mode, the detector is inactive and the subwoofer remains permanently on. On the other hand, if no signal is detected coming into the subwoofer after approximately 15 minutes, the detection system will automatically place the subwoofer in stand-by mode. In the event of prolonged absence for several days, we recommend turning the power switch to "OFF". In the event of a storm, unplug the mains cable.

Quick adjustment

Set the crossover knob **5** to the middle position for use in stereo, or to LFE for use with a primary audio-video amplifier on an LFE output.
Adjust the volume knob **3** to halfway.

Fine adjustment





- Adjust the bass level depending on the other speakers used. This adjustment can be done by using as varied music programs as possible. The bass should be present without being too heavy.
- Adjust the phase **4** (0° to 180°). The correct position is the one that subjectively provides the highest and most balanced bass level.
- Fine tune the cut-off frequency as needed. The lower this value is set to, the deeper and fuller the bass will sound. The higher it is, the more forceful the impacts will be. The settings are correct when all these features are simultaneously achieved.
- Adjust the volume setting again as required.

Cable choice

To connect the subwoofer amplifier to the main amplifier, use a shielded RCA / RCA cord of an appropriate length. If in doubt, ask your retailer to advise you on the best solution for your needs.

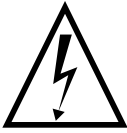
BITTE ZUERST LESEN! WICHTIGE SICHERHEITSMASSNAHMEN!

D

	<div style="background-color: black; color: white; padding: 5px; text-align: center; font-weight: bold;">CAUTION</div> <div style="border: 1px solid black; padding: 5px; text-align: center;">RISK OF ELECTRIC SHOCK DO NOT OPEN</div>	
<p>Der Blitz, der durch das Pfeilsymbol dargestellt und in einem gleichseitigen Dreieck enthalten ist, soll den Benutzer auf das Vorhandensein von Hochspannung in der Vorrichtung aufmerksam machen, die zu einem Stromschlag führen kann.</p>	<p>Achtung! Um einen elektrischen Schlag zu vermeiden, darf die Abdeckung (oder die Rückseite) dieses Geräts nicht abgenommen werden. Es dürfen keine Teile durch den Benutzer ausgetauscht werden. Für Wartungs- oder Reparaturarbeiten kontaktieren Sie bitte eine qualifizierte Person.</p>	<p>Das Ausrufezeichen im gleichseitigen Dreieck soll den Benutzer auf wichtige Bedienungs- und Wartungsanweisungen in diesem Anleitung aufmerksam machen.</p>
<ol style="list-style-type: none"> 1. Lesen Sie diese Anleitung. 2. Bewahren Sie diese Anleitung gut auf. 3. Beachten Sie alle Warnhinweise. 4. Befolgen Sie sämtliche Anweisungen. 5. Verwenden Sie dieses Gerät nicht in der Nähe von Wasser. 6. Nur mit einem trockenen Tuch reinigen. 7. Keine Lüftungsöffnung blockieren. Installieren Sie das Gerät gemäß den Anweisungen des Herstellers. 8. Das Gerät nicht in der Nähe von Wärmequellen wie Heizkörpern, Öfen, Heizregistern oder anderen wärmeabgebenden Geräten (einschließlich Verstärkern) installieren. 9. Die Sicherheitsvorrichtung des gepolten Steckers darf nicht umgangen werden. Ein polarisierter Stecker verfügt über zwei Zinken, von denen einer breiter als der andere ist. Der große Zinken ist zu Ihrer Sicherheit vorgesehen. Wenn der mitgelieferte Stecker nicht in Ihre Steckdose passt, wenden Sie sich an einen Elektriker, um die veraltete Steckdose auszutauschen. 10. Stellen Sie sicher, dass das Netzkabel nicht zertrampelt, gequetscht oder eingeklemmt werden kann. Achten Sie insbesondere auf den Netzstecker und auf den Anschluss des Kabels an das Gerät. 11. Verwenden Sie nur Zubehör, das der Hersteller empfiehlt. 12. Verwenden Sie nur Wagen, Ständer, Stative, Halterungen oder Tische, die der Hersteller empfiehlt oder die mit dem Gerät verkauft werden. Wenn Sie einen Wagen benutzen, seien Sie besonders vorsichtig, wenn Sie den Wagen/Gerätesatz bewegen, um Kipperverletzungen zu vermeiden. 	<ol style="list-style-type: none"> 13. Ziehen Sie den Netzstecker, wenn es zu einem Gewitter kommt oder wenn es über einen längeren Zeitraum nicht benutzt wird. 14. Sämtliche Wartungsarbeiten müssen von qualifiziertem Personal durchgeführt werden. Eine Wartung ist im Anschluss an jegliche Beschädigung erforderlich, die am Gerät festgestellt wird, wie die Beschädigung des Netzkabels oder des Steckers, wenn Flüssigkeit verschüttet wurde oder Gegenstände in das Gerät eingeführt wurden, das Gerät Regen oder Feuchtigkeit ausgesetzt wurde, nicht normal funktioniert oder heruntergefallen ist. 15. Dieses Produkt gehört zur Klasse 1. Schließen Sie das Gerät nur mit dem mitgelieferten Netzstecker mit integriertem Erdungssystem an. Das Gerät muss an eine Netzsteckdose mit Erdungsschutz angeschlossen werden. 16. Der Netzstecker dient als Hauptschalter und muss immer korrekt funktionieren. 17. ACHTUNG: Um die Gefahr von Bränden oder Stromschlägen zu verringern, setzen Sie dieses Produkt weder Regen noch Feuchtigkeit aus. Darüber hinaus darf das Gerät nicht Tropfen oder Spritzen ausgesetzt werden und es dürfen keine mit Flüssigkeiten gefüllten Gegenstände, wie z.B. Vasen, auf das Gerät gestellt werden. 18. Keine Lüftungsöffnung blockieren. 	<ol style="list-style-type: none"> 19. Stecken Sie niemals Gegenstände durch die Lüftungsöffnungen des Gerätes. Es könnte mit Hochspannungskomponenten in Kontakt kommen oder diese kurzschließen, wodurch Brände oder ein Stromschlag verursacht werden können. Verschütten Sie niemals Flüssigkeit auf das Gerät. 20. Versuchen Sie nicht, dieses Gerät selbst zu reparieren. Wenn Sie dieses Gerät öffnen, können Sie sich gefährlichen Spannungen oder anderen Gefahren aussetzen. Wenden Sie sich mit sämtlichen Wartungsarbeiten an qualifiziertes Personal. 21. Die Umgebungstemperatur darf während des Betriebs 45 Grad Celsius nicht überschreiten. 22. Das Gerät kann in tropischen und/oder gemäßigten Klimazonen eingesetzt werden. 23. Um mögliche Hörschäden zu vermeiden, sollten Sie die Lautsprecher nicht über einen längeren Zeitraum mit hoher Lautstärke hören. Das Hören über Lautsprecher kann das Ohr des Benutzers schädigen und Hörprobleme verursachen (vorübergehende oder dauerhafte Taubheit, Ohrensausen, Tinnitus, Hyperakusis). Wenn die Ohren länger als eine Stunde übermäßiger Lautstärke (mehr als 85 dB) ausgesetzt werden, kann dies zu irreversiblen Hörschäden führen.  <p>(CEI 60417-6044)</p>

100 IWSUB8™ AMPLIFIER

Gebrauchsanleitung

Deutsch

Registrieren Sie Ihr Produkt online, um Ihre Focal-JMLab-Garantie zu bestätigen:
www.focal.com/warranty



Vielen Dank, dass Sie sich für den Verstärker 100 IWSUB8 aus dem Sortiment der Serie 100 entschieden und sich unserer Philosophie „Listen Beyond“ angeschlossen haben. Um den vollen Leistungsumfang unseres Verstärkers zu entdecken, empfehlen wir Ihnen, die in diesem Handbuch enthaltenen Anweisungen aufmerksam durchzulesen und dieses sorgfältig für die spätere Bezugnahme aufzubewahren.

Der Verstärker 100 IWSUB8 ist ein leistungsstarker Subwoofer-Verstärker, der für Integrationsinstallationen entwickelt wurde, mit der Möglichkeit der Rackmontage. Dieser Verstärker ist in der Lage, bis zu zwei parallel geschaltete 100 IWSUB8 Subwoofer zu betreiben.

Packungsinhalt:

- 1 x Verstärker
- 2 x Halterungen für die Rackmontage
- 1 x Netzkabel
- 1 x Schnellstartanleitung

Hauptmerkmale

- Leistung 200 W (max.), Dauerleistung 150 W auf 4 Ω.
- Der Verstärker ist in der Lage, bis zu zwei parallel geschaltete 100 IWSUB8 Subwoofer zu betreiben.
- 19-Zoll-Rackformat, 1 Einbauhöhe
- Flächenbündige Regler an der Gerätefront
- Aktiver variabler Hochpassfilter
- Variable Phase (0 - 180°)
- RCA-Line Ein-/Ausgänge
- Automatische Stromversorgung EIN / AUS
- Hochwertiger elektronischer Schutz.

Garantiebedingungen

Im Problemfall wenden Sie sich an Ihren Focal-Händler.

Die Garantie auf alle Focal-Produkte in Frankreich wird für einen Zeitraum von 2 Jahren ab Kaufdatum gewährt und ist bei Weiterverkauf nicht übertragbar. Bei Materialdefekten muss das Produkt auf Ihre Kosten und in seiner Originalverpackung an den Händler gesendet werden, der das Produkt untersucht und die Art der Störung ermittelt. Fällt diese unter die Garantie, wird Ihnen das Produkt frachtfrei zurückgesendet oder ersetzt. Andernfalls wird Ihnen ein Kostenvoranschlag für die Reparatur übermittelt.

Die Garantie gilt nicht für Schäden aufgrund von Missbrauch oder unsachgemäßem Anschluss.

Außerhalb Frankreichs sind Focal-Produkte durch eine Garantie abgedeckt, deren Bedingungen lokal durch den offiziellen Focal-Händler in jedem Land gemäß des anwendbaren Rechts des betroffenen Gebiets definiert werden.

100 IWSUB8™ AMPLIFIER

Gebrauchsanleitung

15

Präsentation

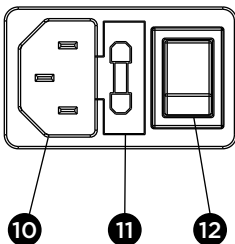
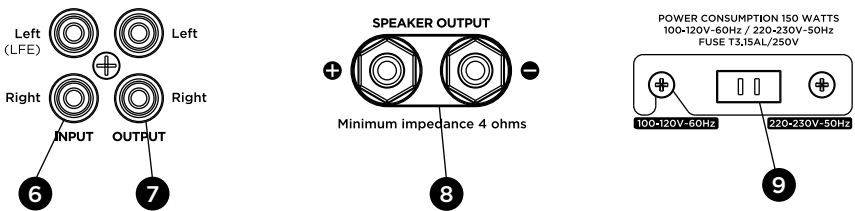
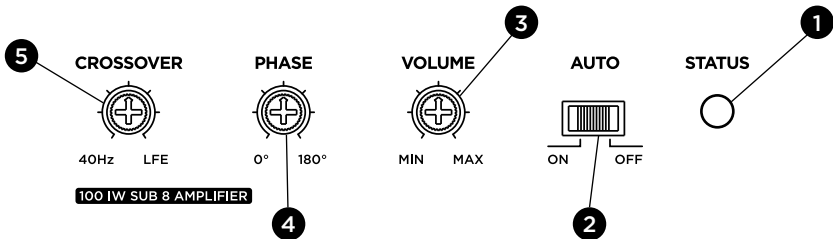
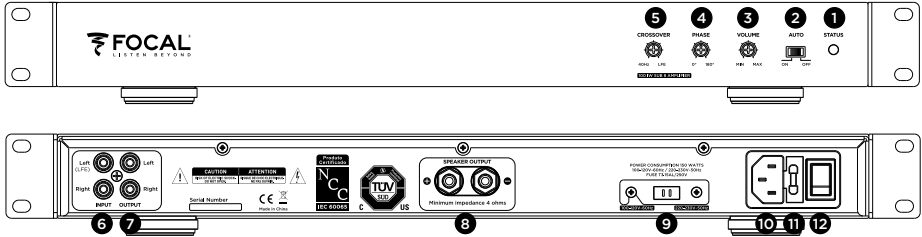

Frontplatte

1. Status-LED
2. Ein / Auto / Aus Schalter
3. Lautstärkereglер
4. Variable Phase 0° - 180°
5. Einstellbarer Tiefpassfilter 40Hz - 200Hz (LFE)

Rückwand

6. RCA-Line Eingänge G (LFE) / D
7. RCA-Line Ausgänge G / D
8. Lautsprecherausgänge +/-
9. Spannungswahlschalter 110 / 220V
10. Stromversorgung
11. Sicherungshalter T3.15AL / 250V
12. Netzschalter

100 IWSUB8™ AMPLIFIER

Gebrauchsanleitung

16

Verbindungen

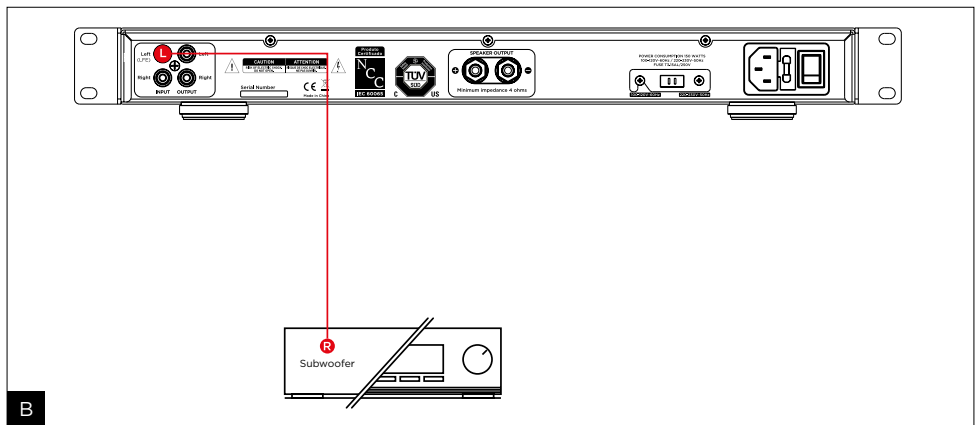
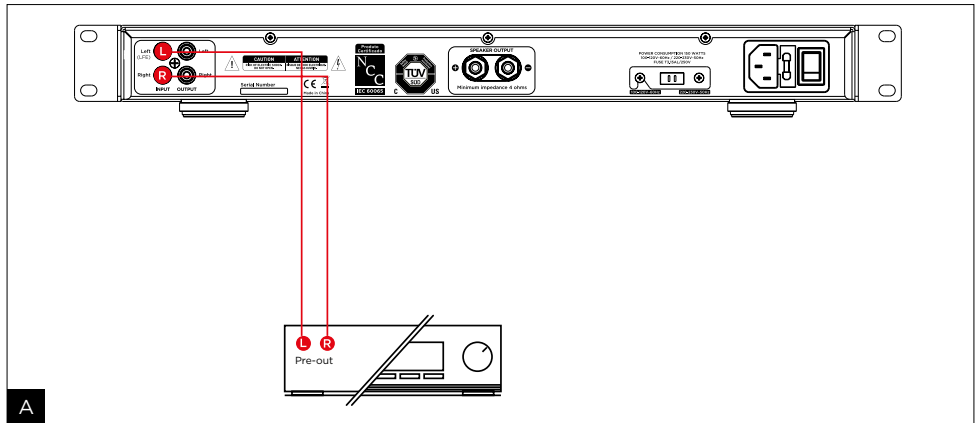

Inbetriebnahme

- Beachten Sie die Sicherheitshinweise.
- Schließen Sie die Subwooferkabel an die Ausgangsklemmen **7** an und ziehen Sie diese fest an. Es lassen sich bis zu zwei Subwoofer 100 IWSUB8 parallel anschließen.
- Schließen Sie die Audioquelle an den RCA L/R Line-Eingang an, wenn Sie einen Stereo-Hauptverstärker verwenden (Abb. A), oder an den L-Eingang nur, wenn Sie den LFE-Ausgang eines Audio-Videoverstärkers verwenden (Abb. B).
- Überprüfen Sie den Spannungswahlschalter **9**, bevor Sie das Netzkabel an das Netz anschließen.
- Stellen Sie die Lautstärke **3** auf Minimum ein und schalten Sie anschließend den Verstärker **12** + **2** ein.
- Stellen Sie die Lautstärke-Einstellung **3** der Phase **4** und des Tiefpassfilters **5** entsprechend der Installation ein.

100 IWSUB8™ AMPLIFIER

Gebrauchsanleitung

17

Automatisches zeitgesteuertes Ein- und Ausschalten

Dieser Subwooferverstärker ist mit einem automatischen Audiosignal-Erkennungssystem ausgestattet. Wenn der Schalter auf den "AUTO"-Modus eingestellt ist, schaltet sich der Lautsprecher sofort ein, sobald ein Audiosignal am Eingang erkannt wird. Im "EIN"-Modus ist der Lauscher inaktiv und das Gehäuse bleibt jederzeit eingeschaltet. Umgekehrt, wenn nach ca. 15 Minuten kein Signal am Eingang des Gehäuses erkannt wird, versetzt das Erkennungssystem das Gehäuse automatisch in den Standby-Modus. Bei längerer Abwesenheit über mehrere Tage ist es ratsam, den Netzschalter auf "AUS" zu stellen. Im Falle eines Gewitters ziehen Sie den Netzstecker.

Schnellverstellung

Stellen Sie das Frequenzweichenpotentiometer **5** auf die Zwischenstellung für die Stereoanwendung oder auf LFE für die Verwendung mit einem Audio-Video-Hauptverstärker an einem LFE-Ausgang.

Stellen Sie das Volumenpotentiometer **3** auf die Mittelstellung ein.

Feineinstellung





- Stellen Sie den Basspegel entsprechend den anderen verwendeten Lautsprechern ein. Diese Einstellung kann mit einer Vielzahl verschiedener Musikprogrammen vorgenommen werden. Der Bass sollte präsent sein, ohne zu schwer zu sein.
- Stellen Sie die Phase **4** ein (0° bis 180°). Die richtige Reglerposition entspricht derjenigen, die subjektiv den höchsten und ausgewogensten Basspegel liefert.
- Verfeinern Sie ggf. die Einstellung der Grenzfrequenz. Je niedriger diese Einstellung ist, desto tiefer und breiter erscheint der Bass. Je höher sie ist, desto stärker und durchdringender ist der Bass. Die richtige Einstellung ist erzielt, wenn alle diese Eigenschaften gleichzeitig erreicht werden.
- Passen Sie bei Bedarf die Lautstärkeinstellung erneut an.

Kabelauswahl

Um den Subwooferverstärker mit dem Hauptverstärker zu verbinden, muss ein abgeschirmtes RCA/RCA-Kabel der entsprechenden Länge verwendet werden. Wenn Sie Zweifel haben, wenden Sie sich an Ihren Händler, um die beste Lösung für Ihre Bedürfnisse zu finden.

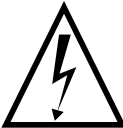
LEGGERE PRIMA DELL'USO! IMPORTANTI PRECAUZIONI DI SICUREZZA!



	<div style="background-color: black; color: white; padding: 5px; text-align: center; font-weight: bold;">CAUTION</div> <div style="background-color: black; color: white; padding: 5px; text-align: center; font-weight: bold;">RISK OF ELECTRIC SHOCK DO NOT OPEN</div>	
<p>Il fulmine, rappresentato dal simbolo della freccia all'interno di un triangolo equilatero, ha lo scopo di avvisare l'utente della presenza di alta tensione all'interno del dispositivo, che può provocare rischi di scosse elettriche.</p>	<p>Attenzione: Per evitare ogni eventuale rischio di scosse elettriche, non rimuovere il rivestimento frontale (o posteriore) di questo dispositivo. L'utente non deve sostituire da solo alcun pezzo. In caso di manutenzione o riparazione, contattare del personale qualificato.</p>	<p>Il punto esclamativo all'interno di un triangolo equilatero ha lo scopo di avvertire l'utente della presenza di indicazioni importanti nelle istruzioni per l'uso, inerenti l'avviamento e la manutenzione del dispositivo.</p>
<ol style="list-style-type: none"> 1. Leggere le presenti istruzioni. 2. Conservare le istruzioni. 3. Osservare tutte le avvertenze indicate. 4. Seguire tutte le istruzioni. 5. Non utilizzare il dispositivo vicino all'acqua. 6. Pulire esclusivamente con un panno asciutto. 7. Non ostruire nessuno sfciato. Installare il dispositivo rispettando le istruzioni del fabbricante. 8. Non installare l'apparecchio vicino a una fonte di calore, come radiatori, stufe, bocchettoni di riscaldamento o qualsiasi altro dispositivo (amplificatori inclusi) che emetta calore. 9. Non bypassare il dispositivo di sicurezza della spina polarizzata. La spina polarizzata ha due lame, una più grande e una più piccola. La lama grande ha la funzione di messa in sicurezza. Se la spina in dotazione non si adatta alla presa, consultate un elettricista e far sostituire la presa obsoleta. 10. Assicurarsi che il cavo di alimentazione non possa essere calpestato, schiacciato o stretto. È necessario fare molta attenzione alla spina di alimentazione e al collegamento del cavo con il dispositivo. 11. Utilizzare unicamente gli accessori consigliati dal fabbricante. 12. Utilizzare solo i carrelli, piedi, treppiedi, supporti o tavole consigliati dal fabbricante o quelli venduti con il dispositivo. Nel caso di utilizzo di un carrello, prestare ancora più attenzione durante lo spostamento del gruppo carrello/dispositivo, per evitare lesioni da ribaltamento. 	<ol style="list-style-type: none"> 13. Scollegare il dispositivo in caso di temporali o se non viene utilizzato per lunghi periodi di tempo. 14. Ogni eventuale operazione di manutenzione deve essere eseguita a opera di personale qualificato. È necessario eseguire la manutenzione in seguito a ogni eventuale danno al dispositivo, come deterioramento del cavo o della spina di alimentazione, fuoriuscita di liquido o inserimento di oggetti all'interno del dispositivo, esposizione alla pioggia o all'umidità, cattivo funzionamento o rovesciamento dello stesso. 15. Questo prodotto appartiene ai dispositivi di Classe I. Collegare il dispositivo esclusivamente con la spina in dotazione dotata di collegamento a terra. Il dispositivo deve essere collegato ad una presa elettrica dotata di protezione mediante messa a terra. 16. La spina di rete funge da sezionatore principale e deve sempre funzionare correttamente. 17. Attenzione: Per ridurre il rischio di incendi o scosse elettriche, non esporre il dispositivo a pioggia o umidità. Inoltre, l'apparecchio non deve essere esposto a gocce o schizzi e non vi devono essere appoggiati oggetti pieni di liquidi, come vasi. 18. Non ostruire nessuno sfciato. 	<ol style="list-style-type: none"> 19. Non inserire mai oggetti negli sfciati del dispositivo. Potrebbe entrare in contatto con i componenti soggetti ad alta tensione oppure causare cortocircuiti provocando incendi o scosse elettriche. 20. Non tentare di riparare l'unità da soli. L'apertura di questo dispositivo può esporre l'utente a tensioni pericolose o ad altri rischi. Per ogni intervento di manutenzione, rivolgersi a personale qualificato. 21. La temperatura ambiente durante l'uso non deve superare i 45 gradi Celsius. 22. Il dispositivo può essere utilizzato in climi tropicali e/o temperati. 23. Per evitare eventuali danni all'udito, non ascoltare a lungo i diffusori a un livello sonoro alto. <p>L'ascolto di diffusori a un volume elevato può danneggiare l'orecchio dell'utente e generare disturbi all'udito (sordità temporanea o permanente, ronzio, acufeni, iperacusia).</p> <p>L'esposizione delle orecchie ad un volume eccessivo (superiore a 85 dB) per più di un'ora può danneggiare l'udito in modo irreversibile.</p>
		 <p>(CEI 60417-6044)</p>

100 IWSUB8™ AMPLIFIER

Manuale d'uso

Italiano

Per validare la garanzia Focal-JMlab adesso è possibile registrare il prodotto on-line su: www.focal.com/warranty



La ringraziamo per aver scelto l'amplificatore 100 IWSUB8 Amplifier della linea 100 Series e di condividere con noi la nostra filosofia "Listen Beyond". Per sfruttare al meglio tutte le sue prestazioni, le consigliamo di leggere le istruzioni di questo libretto e conservarlo con cura per poterlo consultare in futuro.

L'amplificatore 100 IWSUB8 Amplifier è un amplificatore da subwoofer ad alta potenza progettato per installazioni di integrazione, con la possibilità di montaggio in rack. Questo amplificatore è in grado di alimentare fino a due subwoofer 100 IWSUB8 collegati in parallelo.

Contenuto della confezione:

- 1 x Amplificatore
- 2 x Staffe per montaggio in rack
- 1 x Cavo di alimentazione
- 1 x Guida di avvio rapido

Punti chiave

- Potenza 200 W (max), potenza continua 150 W su 4 Ω.
- Amplificatore in grado di alimentare fino a due subwoofer 100 IWSUB8 collegati in parallelo.
- Formato rack 19" 1U
- Regolazioni a filo sul pannello frontale
- Filtro attivo passa-alto variabile
- Fase variabile (0 - 180°)
- Ingressi/uscite linea RCA
- Auto-power ON/OFF
- Protezione elettronica di alto livello.

Condizioni di garanzia

In caso di problemi, rivolgersi al proprio rivenditore Focal.

La garanzia per la Francia su tutto il materiale Focal è di 2 anni non trasmissibile in caso di rivendita, a decorrere dalla data di acquisto. L'eventuale materiale difettoso dovrà essere spedito a spese del cliente, nella confezione originale, al rivenditore, il quale lo analizzerà e stabilirà la natura del guasto. Se in garanzia, il materiale verrà restituito o sostituito "franco destino". In caso contrario, verrà proposto un preventivo per la riparazione.

La garanzia non copre i danni dovuti ad un uso improprio o ad un allacciamento non corretto.

Fuori dalla Francia, il materiale Focal è coperto da una garanzia le cui condizioni sono fissate a livello locale dal distributore ufficiale Focal di ogni paese, d'accordo con le leggi vigenti sul territorio interessato.

100 IWSUB8™ AMPLIFIER

Manuale d'uso

20

Presentazione

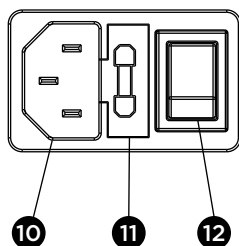
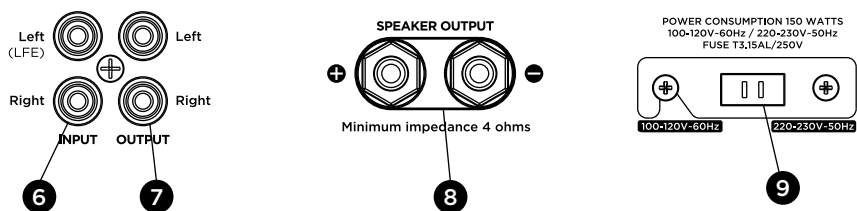
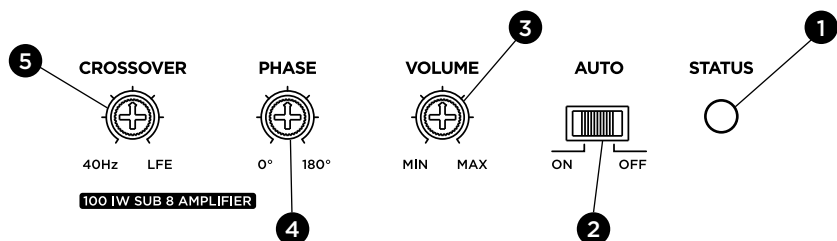
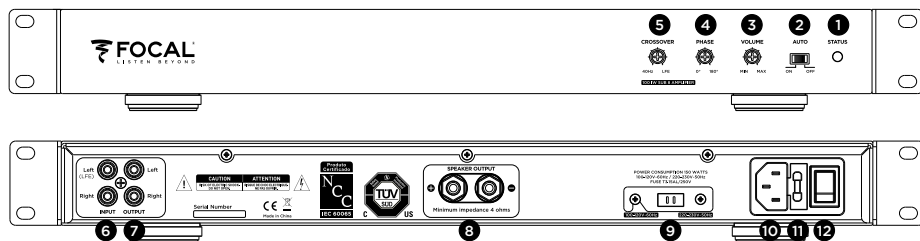

Pannello frontale

1. LED di stato
2. Interruttore On/Auto/Off
3. Controllo del volume
4. Fase variabile da 0° a 180°
5. Filtro passa-basso regolabile 40Hz - 200Hz (LFE)

Pannello posteriore

6. Ingressi linea RCA G (LFE) / D
7. Uscite linea RCA G / D
8. Uscite altoparlante +/-
9. Selettore di tensione 110 / 220V
10. Alimentazione
11. Portafusibili T3.15AL / 250V
12. Interruttore di alimentazione

100 IWSUB8™ AMPLIFIER

Manuale d'uso

21

Conessioni

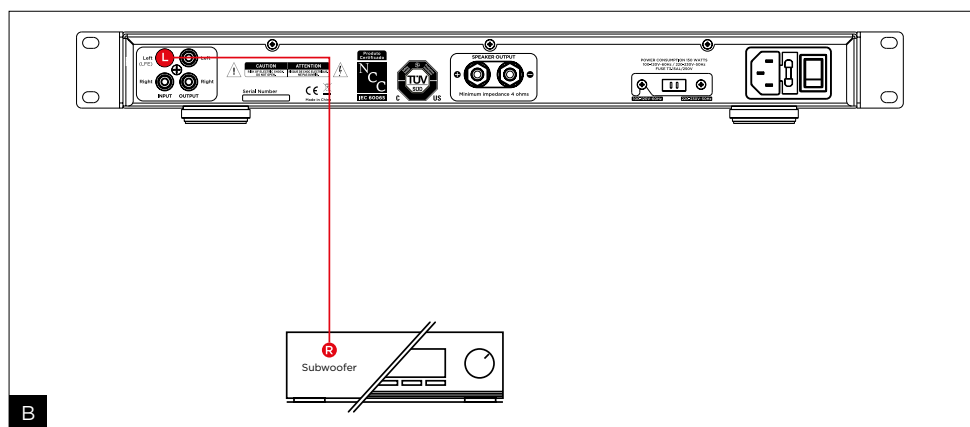
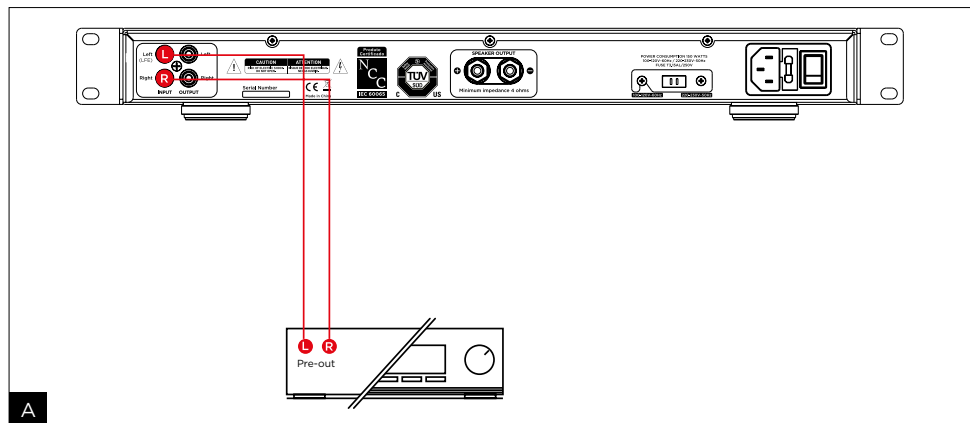

Avvio

- Fare riferimento alle istruzioni di sicurezza.
- Collegare i cavi del subwoofer ai terminali di uscita **7** e serrarli saldamente. È possibile collegare in parallelo fino a due subwoofer 100 IWSUB8.
- Collegare la sorgente audio all'ingresso di linea RCA L/R quando si utilizza un amplificatore principale stereo (Fig A), oppure all'ingresso L, unicamente nel caso in cui si utilizzi l'uscita LFE di un amplificatore audio-video (Fig B).
- Controllare il selettore di tensione **9** prima di collegare il cavo di alimentazione alla rete elettrica.
- Regolare il volume **3** al minimo, quindi accendere l'amplificatore **12** + **2**.
- Impostare la regolazione del volume **3** della fase **4** e del filtro passa-basso **5** a seconda dell'installazione.

100 IWSUB8™ AMPLIFIER

Manuale d'uso

22

Accensione/spengimento automatico temporizzato

Questo amplificatore da subwoofer è dotato di un sistema di rilevamento automatico del segnale audio. Se l'interruttore è impostato sulla modalità "AUTO", la cassa si accende immediatamente non appena viene rilevato un segnale audio in ingresso. In modalità "ON", il rilevatore è inattivo e la cassa è sempre sotto tensione. Al contrario, quando non viene rilevato nessun segnale in ingresso, dopo circa 15 minuti il sistema di rilevamento imposta automaticamente la cassa in modalità standby. In caso di assenza prolungata per diversi giorni, si consiglia di impostare l'interruttore di alimentazione su "OFF". In caso di temporali, scollegare il cavo di alimentazione.

Regolazione rapida

Impostare il potenziometro crossover **5** sulla posizione intermedia per un uso stereo, oppure su LFE per uso con un amplificatore principale audio-video su uscita LFE.

Regolare il potenziometro del volume **3** a metà corsa.

Regolazione fine



- Regolare il livello dei bassi in base agli altri diffusori utilizzati. La regolazione può essere effettuata utilizzando programmi musicali quanto più possibile diversi. Il basso dovrebbe essere presente senza essere troppo imponente.
- Regolare la fase **4** (da 0° a 180°). La posizione corretta è quella che fornisce soggettivamente il livello di bassi più elevato e bilanciato.
- Se necessario, mettere a punto la regolazione della frequenza di taglio. Più basso è il valore impostato, più profondo e ampio risulteranno i gravi. Più è alto, più gli impatti saranno vigorosi. L'impostazione corretta si avrà quando tutte le suddette caratteristiche sono realizzate contemporaneamente.
- Se necessario, regolare nuovamente il volume.

Scelta dei cavi

Per collegare l'amplificatore da subwoofer all'amplificatore principale, utilizzare un cavo RCA/RCA schermato della lunghezza indicata. In caso di dubbi, suggeriamo di rivolgersi al proprio rivenditore per trovare la soluzione migliore per le specifiche esigenze.

¡PARA LEER EN PRIMER LUGAR! ¡ESTAS INSTRUCCIONES DE SEGURIDAD SON IMPORTANTES!

E

	<div style="background-color: black; color: white; text-align: center; padding: 5px;">CAUTION</div> <div style="text-align: center; padding: 5px;">RISK OF ELECTRIC SHOCK DO NOT OPEN</div>	
<p>El rayo representado con el símbolo de la flecha en un triángulo equilátero tiene por objeto advertir al usuario de la existencia de altas tensiones eléctricas en el interior del aparato que pueden representar un riesgo de choque eléctrico.</p>	<p>Atención: Para prevenir el riesgo de choque eléctrico, no retire la cubierta (ni la parte trasera) de este aparato. Ningún componente es reemplazable por el usuario. Para operaciones de mantenimiento o de reparación, póngase en contacto con un profesional cualificado.</p>	<p>El signo de exclamación en un triángulo equilátero tiene por objeto advertir al usuario de la existencia de instrucciones importantes en el manual de utilización relativas al uso y el mantenimiento del aparato.</p>
<ol style="list-style-type: none"> 1. Lea estas instrucciones. 2. Conserve estas instrucciones. 3. Observe todas las advertencias. 4. Respete todas las instrucciones. 5. No utilice este aparato a proximidad del agua. 6. Limpie el aparato solo con un paño seco. 7. No obstruya ningún orificio de ventilación. Instale el aparato según las instrucciones del fabricante. 8. No instale el aparato a proximidad de fuentes de calor, como radiadores, fogones, salidas de aire caliente o cualquier otro aparato de disipe calor (amplificadores incluidos). 9. No eluda el uso del dispositivo de seguridad del enchufe polarizado. Los enchufes polarizados tienen una patilla más ancha que la otra. La patilla gruesa es importante para su seguridad. Si la toma de corriente no está adaptada al enchufe suministrado, consulte con un electricista para reemplazar la toma obsoleta. 10. Asegúrese de que el cable de alimentación no se pueda pisar, aplastar ni quedar aprisionado. Debe prestarse especial atención al enchufe de alimentación y a la unión del cable con el aparato. 11. Utilice únicamente los accesorios recomendados por el fabricante. 12. Utilice únicamente los carros, pies, trípodes, soportes o mesas recomendados por el fabricante o vendidos con el aparato. Cuando utilice un carro, extreme la prudencia al desplazarlo con el aparato para evitar posibles lesiones debidas a su vuelco. 	<ol style="list-style-type: none"> 13. Desenchufe el aparato en caso de tormenta o si no va a utilizarlo durante un periodo de tiempo prolongado. 14. Cualquier operación de mantenimiento deberá confiarse a un profesional cualificado. El mantenimiento del aparato será necesario siempre que se produzcan incidentes como el deterioro del cable o el enchufe, el derrame de líquidos o la introducción de objetos en el interior del aparato, la exposición a la lluvia o a la humedad, el mal funcionamiento o la caída del equipo. 15. Este equipo es un aparato de Clase II. 16. Para conectar este aparato utilice únicamente el conector con toma de tierra suministrado. Este aparato debe estar conectado a una toma de corriente protegida con una conexión a tierra. 16. El enchufe de alimentación funciona como un dispositivo de desconexión principal y deberá siempre funcionar correctamente. 17. ATENCIÓN: Para reducir los riesgos de incendio o electrocución, no exponga este aparato a la lluvia o la humedad. Además, el aparato no debe exponerse al goteo ni la salpicadura de líquidos, y no deberá ponerse sobre él ningún objeto que contenga líquidos (florero, etc.). 18. No obstruya ningún orificio de ventilación. 	<ol style="list-style-type: none"> 19. No introduzca ningún objeto en los orificios de ventilación del aparato. Dicho objeto podría entrar en contacto con componentes sometidos a altas tensiones y producir un cortocircuito, provocando un incendio o una descarga eléctrica. No verter nunca líquidos sobre el aparato. 20. No intente reparar este aparato por sus propios medios. Abrir este aparato le expone a tensiones de corriente peligrosas y otros riesgos. Para cualquier intervención de mantenimiento, diríjase a un profesional cualificado. 21. Durante la utilización del aparato, la temperatura ambiente no debe superar los 45 grados Celsius. 22. Este aparato puede utilizarse en climas tropicales y/o templados. 23. Para evitar posibles daños auditivos, no escuche los altavoces a un nivel sonoro elevado durante largos periodos de tiempo. <p>La escucha de altavoces con mucha potencia puede causar daños en el oído y provocar trastornos auditivos (sordera temporal o permanente, zumbidos en los oídos, acúfenos, hiperacusia). La exposición de los oídos a un volumen excesivo (superior a 85 dB) durante más de una hora puede provocar daños auditivos irreversibles.</p>  <p style="text-align: center;">(CEI 60417-6044)</p>

100 IWSUB8™ AMPLIFIER

Manual de uso

Español

Para validar la garantía Focal-JMab, ahora también puede registrar su producto en línea: www.focal.com/warranty



Le agradecemos que haya elegido el amplificador 100 IWSUB8 Amplifier de la línea 100 Series y que comparta con nosotros la filosofía «Listen Beyond». Para aprovechar al máximo sus prestaciones, le aconsejamos que lea las instrucciones de este documento y que lo conserve después en un lugar seguro para consultarlo posteriormente.

El 100 IWSUB8 Amplifier es un amplificador para subwoofers de alta potencia, concebido para instalaciones integradas y apilable en rack. Este amplificador es capaz de alimentar hasta dos subwoofers 100 IWSUB8 conectados en paralelo.

Contenido del embalaje

- 1 x amplificador
- 2 x soportes para montaje en rack
- 1 x cable de alimentación
- 1 x manual de uso rápido

Características destacadas

- Potencia máxima 200 W, potencia continua 150 W (4 Ω).
- Amplificador capaz de alimentar hasta dos subwoofers 100 IWSUB8 conectados en paralelo.
- Formato rack 19" 1U
- Ajustes integrados en la superficie
- Filtro paso alto activo ajustable
- Fase ajustable (0 - 180°)
- Entradas / salidas de línea RCA
- Encendido / Apagado automático
- Alta protección electrónica

Condiciones de garantía

Si tiene algún problema, póngase en contacto con su distribuidor Focal.

La garantía en Francia para todos los productos Focal es de 2 años a partir de la fecha de compra y no es transmisible en caso de reventa. En caso de material defectuoso, deberá remitir el producto en su embalaje original y por cuenta propia al distribuidor, que analizará el producto y determinará el origen del problema. Si la garantía cubre el defecto observado, el producto será devuelto o reemplazado a portes pagados. En caso contrario, se le propondrá un presupuesto de reparación.

La garantía no cubre los daños derivados de un mal uso o de una conexión incorrecta.

Fuera de Francia, los productos Focal están sujetos a una garantía cuyas condiciones establece, de forma local, el distribuidor oficial de Focal en cada país, con arreglo a las leyes en vigor en dicho territorio.

100 IWSUB8™ AMPLIFIER

Manual de uso

25

Presentación

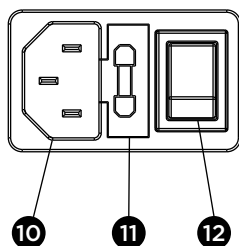
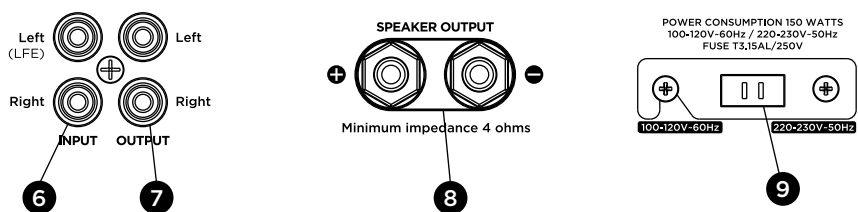
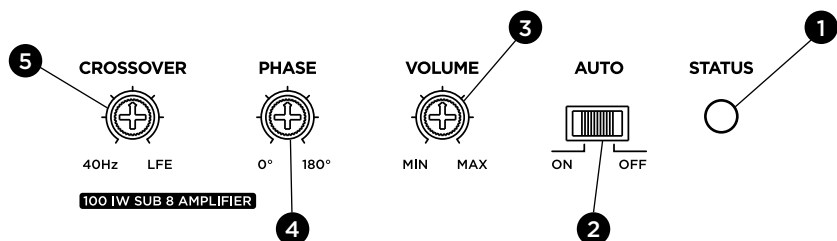
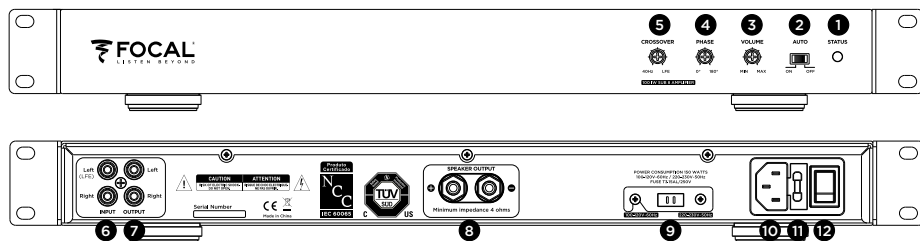

Panel frontal

1. Led indicador
2. Selector On / Auto / Off
3. Control de volumen
4. Ajuste de fase 0° - 180°
5. Ajuste filtro paso bajo 40 Hz - 200 Hz (LFE)

Panel trasero

6. Entradas de línea RCA L (LFE) / R
7. Salidas de línea RCA L/R
8. Salidas altavoz +/-
9. Selector de tensión 110 / 220 V
10. Alimentación
11. Portafusible T3.15AL / 250 V
12. Interruptor de alimentación

100 IWSUB8™ AMPLIFIER

Manual de uso

26

Conexiones

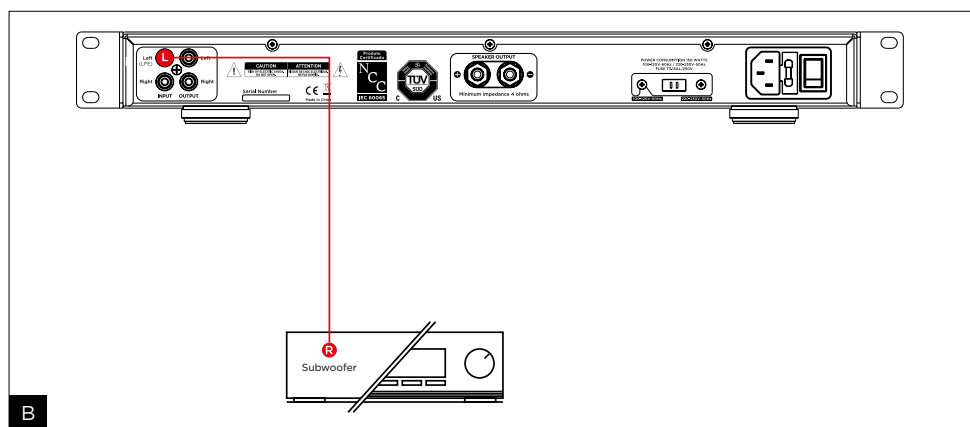
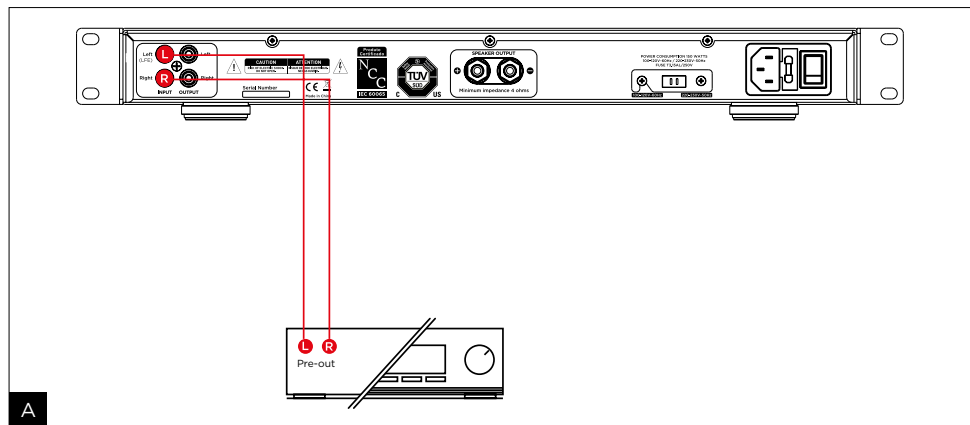

Puesta en marcha

- Lea las consignas de seguridad.
- Conecte los cables del cajón de graves a los bornes de salida **7** y apriételos firmemente. Pueden conectarse hasta dos subwoofers 100 IWSUB8 en paralelo.
- Conecte la fuente de audio a las entradas de línea RCA L/R si utiliza un amplificador principal estéreo (fig. A), o únicamente a la entrada L si utiliza la salida LFE de un amplificador de audio-video (fig.B).
- Verifique el selector de tensión **9** antes de enchufar el cable de alimentación a la toma de corriente.
- Ajuste el volumen **3** al mínimo y, a continuación, encienda el amplificador **12** + **2**.
- Ajuste el volumen **3**, la fase **4** y el filtro paso bajo **5** en función de la instalación.

100 IWSUB8™ AMPLIFIER

Manual de uso

27

Encendido y apagado temporizado automáticos

Este amplificador de cajón de graves cuenta con un sistema de detección automática de la señal de audio. Cuando el interruptor está en la posición «AUTO», el amplificador se encenderá automáticamente en cuanto se detecte la entrada de una señal de audio. En el modo «ON», el detector permanecerá inactivo y el amplificador estará permanentemente encendido. Inversamente, si durante un período 15 minutos no se detecta ninguna señal de audio en la entrada, el sistema de detección pondrá automáticamente el amplificador en modo de espera. Si se ausenta durante varios días, se recomienda poner el interruptor de encendido/apagado en la posición «OFF». En caso de tormenta, desconecte el cable de alimentación.

Ajustes rápidos

Ajuste el potenciómetro «crossover» **5** en la posición intermedia si va a utilizar el amplificador en estéreo, o en la posición LFE si utiliza la salida LFE del amplificador principal de audio-vídeo.

Ajuste el potenciómetro de volumen **3** a la mitad de su recorrido.

Ajustes finos





- Ajuste el nivel de graves en función del resto de bafles empleados. Este ajuste podrá realizarse con estilos musicales tan variados como sea posible. Los graves deberán estar presentes sin resultar demasiado pesados.
- Ajuste la fase **4** (de 0° a 180°). La posición adecuada será aquella en la que, subjetivamente, el nivel de graves sea mayor y más equilibrado.
- Afine el ajuste de la frecuencia de corte si es preciso. Cuanto más bajo sea este ajuste, mayores serán la profundidad y la amplitud de los graves. A medida que se sube, los impactos se harán más percusivos. El ajuste adecuado será aquel que permita obtener simultáneamente todas estas características.
- Ajuste de nuevo el volumen como estime necesario.

Selección de cables

Para conectar el amplificador del cajón de graves al amplificador principal, utilice un cable RCA/RCA blindado de longitud adecuada. En caso de duda, solicite consejo a su vendedor para encontrar la solución más adaptada a sus necesidades.

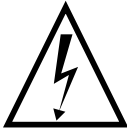
LEIA PRIMEIRO! IMPORTANTE PRECAUÇÕES DE SEGURANÇA

P

	<p style="text-align: center;">CAUTION RISK OF ELECTRIC SHOCK DO NOT OPEN</p>	
<p>O raio representado pelo símbolo de seta e incluído no triângulo equilátero tem como objetivo informar o utilizador da presença de tensão elevada no dispositivo que pode conduzir a um risco de choque elétrico.</p>	<p>Atenção: Para evitar qualquer risco de choque elétrico, não retire a tampa (ou a parte de trás) deste dispositivo. Nenhuma peça pode ser substituída pelo utilizador. Para serviços de manutenção ou reparação, contacte uma pessoa qualificada.</p>	<p>O ponto de exclamação incluído no triângulo equilátero tem como objetivo informar o utilizador da presença de instruções importantes mencionadas no modo de utilização e relativas à instalação e manutenção do dispositivo.</p>
<ol style="list-style-type: none"> 1. Leia estas instruções. 2. Conserve estas instruções. 3. Respeite todos os avisos. 4. Siga todas as instruções. 5. Não utilize este dispositivo perto de água. 6. Limpe apenas com um pano seco. 7. Não obstrua nenhum orifício de ventilação. Instale o dispositivo de acordo com as instruções do fabricante. 8. Não instale o dispositivo perto de uma fonte de calor, tal como um radiador, um fogão, uma boca de aquecimento, ou de qualquer outro dispositivo (incluindo amplificadores) que emita calor. 9. Não abdique do dispositivo de segurança da ficha polarizada. Uma ficha polarizada dispõe de dois pinos, sendo um maior do que o outro. O pino maior existe para sua segurança. Se a ficha fornecida não entrar na tomada que tem disponível, consulte um electricista para efeitos de substituição da tomada obsoleta. 10. Certifique-se de que o cabo de alimentação não pode ser pisado, esmagado nem dobrado. Deve ser dada especial atenção à ficha de alimentação e à ligação do cabo com o dispositivo. 11. Utilize apenas os acessórios recomendados pelo fabricante. 12. Utilize apenas os carros de deslocamento, pés, tripés, suportes ou mesas recomendados pelo fabricante ou vendidos com o dispositivo. Quando for utilizado um carro de deslocamento, redobre a atenção durante a deslocação do conjunto carro/dispositivo de forma a evitar quaisquer lesões devido a quedas. 	<ol style="list-style-type: none"> 13. Desligue o dispositivo em caso de trovoadas ou durante períodos prolongados durante os quais o dispositivo não seja utilizado. 14. Todos os serviços de manutenção devem ser realizados por técnicos qualificados. É necessário efetuar um serviço de manutenção no seguimento de qualquer dano causado no dispositivo, como deterioração do cabo ou da ficha de alimentação, derramamento de líquidos ou inserção de objetos no interior do dispositivo, exposição à chuva ou humidade, avaria ou queda do dispositivo. 15. Este produto pertence aos dispositivos de classe I. Ligue o dispositivo apenas através da ficha de tomada fornecida que tem ligação à terra. O dispositivo deve ser ligado a uma tomada elétrica com ligação à terra. 16. A ficha de tomada de alimentação funciona como dispositivo de desativação principal e deve estar sempre em boas condições de funcionamento. 17. ATENÇÃO: Para reduzir o risco de incêndio ou eletrocussão, não exponha este dispositivo à chuva nem à humidade. Além disso, o dispositivo não deve ser exposto a gotejamentos ou salpicos e não deve ser colocado sobre o dispositivo qualquer objeto cheio de líquido, como um copo. 18. Não obstrua nenhum orifício de ventilação. 	<ol style="list-style-type: none"> 19. Nunca insira objetos nos buracos de ventilação do dispositivo. Se o fizer, estes poderão entrar em contacto com os componentes sujeitos a alta tensão ou provocar um curto-circuito, o que por sua vez poderá provocar um incêndio ou choque elétrico. Nunca derrame líquidos no dispositivo. 20. Não tente reparar este dispositivo pelos seus próprios meios. A abertura deste dispositivo poderá expô-lo a tensões perigosas ou a outros riscos. Para qualquer intervenção de manutenção, consulte um técnico qualificado. 21. A temperatura ambiente aquando da utilização não deve ser superior a 45 graus Celsius. 22. O dispositivo pode ser utilizado em climas tropicais e/ou temperados. 23. Para evitar eventuais lesões auditivas, não ouça música nas colunas com um nível sonoro elevado durante períodos prolongados. A utilização das colunas com potências elevadas pode provocar lesões nos ouvidos do utilizador e causar problemas auditivos (surdez temporária ou definitiva, zumbido nos ouvidos, tínido, hiperacusia). A exposição dos ouvidos a volumes excessivos (superiores a 85 dB) durante mais de uma hora pode provocar danos irreversíveis na audição.  <p style="text-align: center;">(CEI 60417-6044)</p>

100 IWSUB8™ AMPLIFIER

Manual de utilização

Português

Para validar a garantia Focal-JMlab, agora é possível registar um produto online: www.focal.com/warranty



Agradecemos-lhe por ter escolhido o amplificador 100 IWSUB8 Amplifier da série 100 e por partilhar da nossa filosofia "Listen Beyond". Para explorar todo o desempenho deste dispositivo, recomendamos que leia as instruções deste manual e, em seguida, o conserve cuidadosamente para futura referência.

O 100 IWSUB8 Amplifier é um amplificador de subwoofer de alta potência concebido para as instalações de integração, com possibilidade de colocação em bastidor. Este amplificador tem capacidade para alimentar até dois subwoofers 100 IWSUB8 ligados em paralelo.

Conteúdo da embalagem

- 1 amplificador
- 2 esquadros para montagem em bastidor
- 1 cabo de alimentação
- 1 guia de início rápido

Principais características

- Potência de 200 W (máx.), potência contínua de 150 W a 4 Ω
- Amplificador com capacidade para alimentar até dois subwoofers 100 IWSUB8 ligados em paralelo
- Formato de 1U em bastidor de 19"
- Definições com proteção, sem possibilidade de alteração pela parte dianteira
- Filtro passa-alto ativo variável
- Fase variável (0 - 180°)
- Entradas/saídas de linha RCA
- Ligar/desligar automático
- Proteção eletrónica de elevado nível

Condições de garantia

Caso ocorra algum problema, entre em contacto como o seu revendedor Focal.

A garantia em França para todos os equipamentos da Focal é de 2 anos, não transferível em caso de revenda, a partir da data de aquisição do produto. Em caso de equipamento com defeito, este deve ser enviado, ficando as despesas a cargo do cliente, na embalagem original ao revendedor, que analisará o equipamento e determinará a natureza da avaria. Se o equipamento estiver dentro do prazo da garantia, este ser-lhe-á entregue ou substituído com "portes pagos". Caso contrário, ser-lhe-á proposto um orçamento de reparação.

A garantia não cobre danos causados por má utilização ou ligação incorreta.

Fora de França, o equipamento da Focal está coberto por uma garantia cujas condições são estabelecidas localmente pelo distribuidor oficial da Focal de cada país, de acordo com a legislação em vigor no território relevante.

100 IWSUB8™ AMPLIFIER

Manual de utilização

30

Apresentação

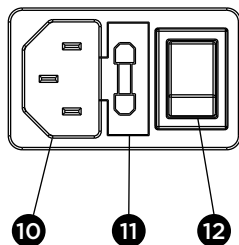
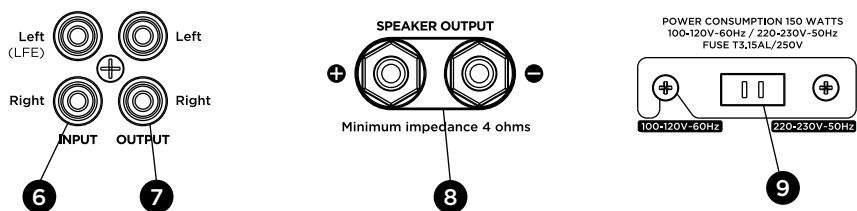
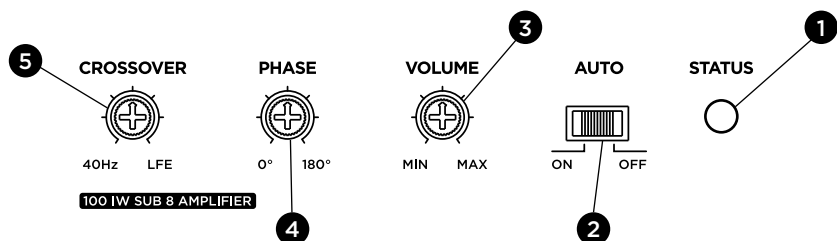
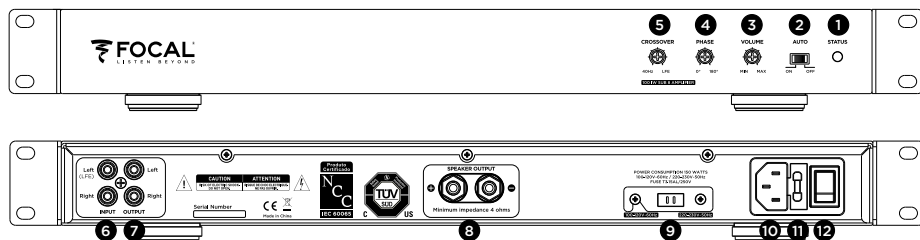

Painel dianteiro

1. LED indicador de estado
2. Seletor de modo ligado / auto / desligado
3. Controlo de volume
4. Fase variável (0 - 180°)
5. Filtro passa-baixo ajustável 40 Hz - 200 Hz (LFE)

Painel traseiro

6. Entradas de linha RCA esquerda (LFE) / direita
7. Saídas de linha RCA esquerda / direita
8. Saídas dos altifalantes (+/-)
9. Seletor de tensão 110 / 220 V
10. Alimentação
11. Porta de fusível T3.15AL / 250 V
12. Interruptor de alimentação

100 IWSUB8™ AMPLIFIER

Manual de utilização

31

Ligações

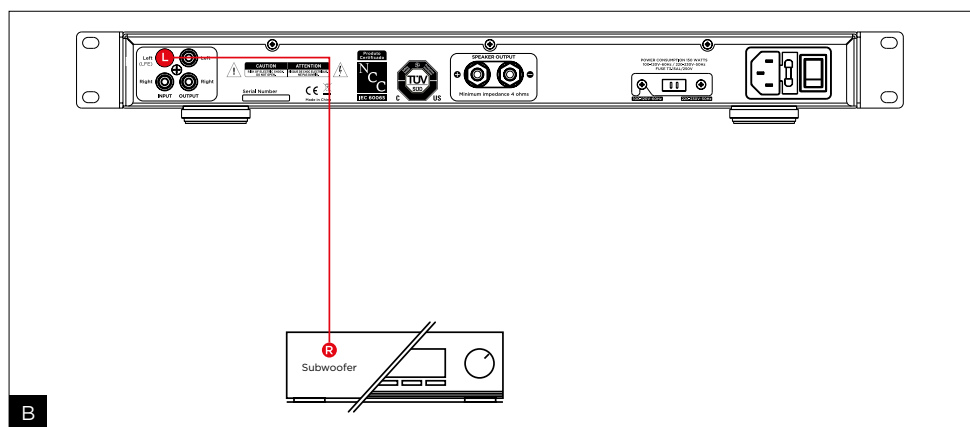
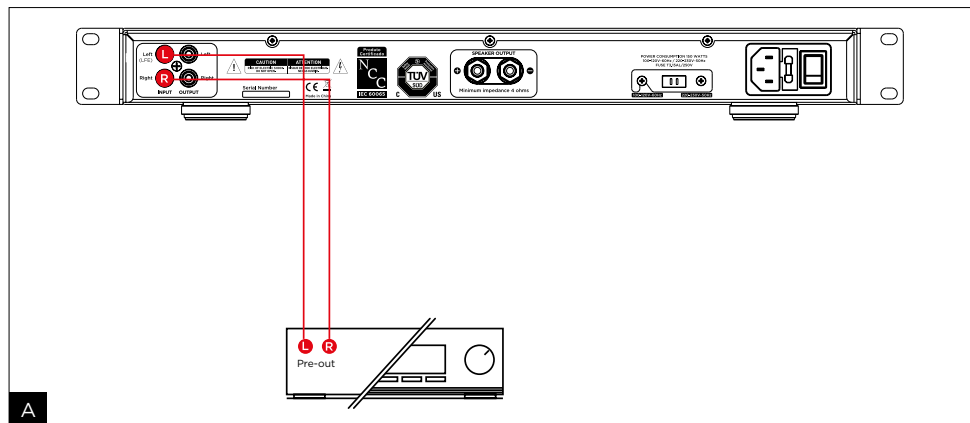

Colocação em funcionamento

- Consulte as recomendações de segurança.
- Ligue os cabos do subwoofer aos terminais de saída **7** e aperte-os firmemente. Podem ser ligados até dois subwoofers 100 IWSUB8 em paralelo.
- Ligue a fonte de áudio à entrada de linha RCA esquerda/direita caso seja utilizado um amplificador principal estéreo (fig. A), sendo apenas à entrada esquerda em caso de utilização da saída LFE de um amplificador de áudio-vídeo (fig. B).
- Verifique o seletor de tensão **9** antes de ligar o cabo de alimentação à tomada.
- Ajuste o volume **3** para o mínimo e, depois, acenda o amplificador **12** + **2**.
- Ajuste a regulação do volume **3**, da fase **4** e do filtro passa-baixo **5** consoante a instalação.

100 IWSUB8™ AMPLIFIER

Manual de utilização

32

Ligar/desligar temporizador automático

Este amplificador de subwoofer está equipado com um sistema de deteção automática de sinal de áudio. Quando o interruptor estiver no modo "AUTO", a tensão do subwoofer é ligada de imediato assim que for detetado algum sinal de áudio na entrada. No modo "ON" (ligado), o detetor está desativado e a tensão do subwoofer é sempre mantida. Por seu lado, se não for reconhecido qualquer sinal na entrada do subwoofer após decorridos cerca de 15 minutos, o sistema de deteção coloca o subwoofer automaticamente no modo de suspensão. Em caso de ausência prolongada durante vários dias, recomenda-se que o interruptor de tensão fique na posição "OFF" (desligado). Em caso de trovoadas, desligue o cabo da tomada.

Ajuste rápido

Ajuste o potenciômetro de crossover **5** para a posição intermédia para uma utilização em estéreo, ou para LFE em caso de utilização com um amplificador principal de áudio-vídeo numa saída LFE.

Ajuste o potenciômetro de volume **3** para uma posição intermédia.

Ajuste fino





- Ajuste o nível de graves em função das outras colunas utilizadas. Este ajuste pode ser feito utilizando a maior variedade de programas musicais possível. Os graves devem estar presentes sem serem demasiado pesados.
- Ajuste a fase **4** (0° a 180°). A posição adequada é aquela que permitir obter subjetivamente o nível de graves mais elevado e o mais equilibrado.
- Afine a regulação da frequência de corte consoante necessário. Quanto mais baixa for a regulação deste valor, mais profundos e amplos soarão os graves. Quanto mais elevada for, mais fortes serão os impactos. A regulação ideal obtém-se quando todas estas características são obtidas em simultâneo.
- Volte a ajustar consoante necessário a regulação do volume.

Escolha dos cabos

Para ligar o amplificador de subwoofer ao amplificador principal, utilize um cabo RCA/RCA blindado com um comprimento adequado. Em caso de dúvida, consulte o seu revendedor de modo a encontrar a solução que melhor se adapta às suas necessidades.

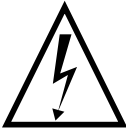
LUE TÄMÄ ENSIN! TÄRKEITÄ TURVALLISUUSOHJEITA!

NL

	<p style="text-align: center;">CAUTION RISK OF ELECTRIC SHOCK DO NOT OPEN</p>	
<p>De pijl in de vorm van een bliksemschicht in de gelijkzijdige driehoek wordt gebruikt om de gebruiker te waarschuwen voor de aanwezigheid van spanning in het apparaat die een elektrische schok kan veroorzaken.</p>	<p>Let op: Verwijder de kap (of achterkant) van het apparaat niet om het risico op elektrische schokken te voorkomen. De gebruiker dient geen enkel onderdeel van het apparaat te vervangen. Neem contact op met een gekwalificeerde partij voor onderhoud of reparaties.</p>	<p>Het uitroepteken in een gelijkzijdige driehoek wordt gebruikt om de gebruiker te laten weten dat er belangrijke instructies volgen in de handleiding over het gebruik en onderhoud van het apparaat.</p>
<ol style="list-style-type: none"> 1. Lees de instructies. 2. Bewaar deze instructies. 3. Neem alle waarschuwingen in acht. 4. Volg alle instructies op. 5. Gebruik dit apparaat niet in de nabijheid van water. 6. Uitsluitend reinigen met een droge doek. 7. Voorkom dat de ventilatieopeningen worden geblokkeerd. Gebruik de instructies van de fabrikant om het apparaat te installeren. 8. Plaats het apparaat niet in de buurt van een warmtebron zoals een verwarming, kookstel, andere warmtebron of ander apparaat (waaronder versterkers) die warmte afgeven. 9. Omzeil de veiligheidsvoorziening van de gepolariseerde stekker niet. Een gepolariseerde stekker heeft twee pinnen, waarvan één breder is dan de ander. De brede pin is voor uw veiligheid. Als de geleverde stekker niet in uw stopcontact past, moet u een electricien raadplegen voor vervanging van het verouderde stopcontact. 10. Zorg ervoor dat er niet op het snoer kan worden getrapt en dat het niet kan worden geplet of beknel kan raken. Let in het bijzonder op de voedingskabel en de verbinding van het snoer met het apparaat. 11. Gebruik alleen de door de fabrikant aanbevolen accessoires. 12. Alleen gebruiken met wagen, standaard, driepoot, haak of tafel die door de fabrikant worden aanbevolen of die met het apparaat worden verkocht. Wanneer u een wagen gebruikt, wees dan extra voorzichtig bij het verplaatsen van de combinatie wagen en apparaat, om te voorkomen dat u verwond raakt doordat het geheel omvalt. 	<ol style="list-style-type: none"> 13. Haal de stekker van het apparaat uit het stopcontact tijdens onweer of als het apparaat voor langere tijd niet wordt gebruikt. 14. Alle soorten onderhoud moeten worden uitgevoerd door een gekwalificeerde partij. Onderhoud is noodzakelijk als het apparaat schade heeft opgelopen, in welke vorm dan ook, wanneer de kabel of het netsnoer zijn beschadigd, als het apparaat is blootgesteld aan vloeistoffen, regen of vocht, als het apparaat slecht functioneert of als het is gevallen. 15. Dit product valt binnen categorie 1. Sluit het apparaat alleen aan op een stopcontact met een gearde aansluiting met de meegeleverde stekker. Het apparaat moet worden aangesloten op een gearde stopcontact. 16. Het netsnoer dient als hoofdonderbreking en moet altijd correct werken. 17. LET OP: Stel het apparaat niet bloot aan regen of vocht om het risico van brand of elektrische schok te voorkomen. Daarnaast mag het apparaat niet worden blootgesteld aan druppelend of spattend water en er mogen geen voorwerpen gevuld met vloeistof, zoals een vaas, op het apparaat worden geplaatst. 18. Voorkom dat de ventilatieopeningen worden geblokkeerd. 	<ol style="list-style-type: none"> 19. Steek nooit objecten in de ventilatieopeningen van het apparaat. Deze kunnen onderdelen die onder hoge spanning staan raken en hierdoor voor kortsluiting, brand of een elektrische schok zorgen. Giet nooit vloeistoffen over het apparaat. 20. Probeer dit apparaat niet zelf te repareren. Het openen van dit apparaat kan u blootstellen aan gevaarlijke spanning of andere risico's. Neem contact op met een gekwalificeerde partij voor alle soorten onderhoud. 21. Tijdens het gebruik mag de omgevingstemperatuur niet hoger zijn dan 45 graden Celsius. 22. Het apparaat kan worden gebruikt in tropische en/of gematigde klimaten. 23. Zet uw speakers niet gedurende langere tijd op een hoog volume om eventuele gehoorschade te voorkomen. Als u gedurende langere tijd naar de speakers op hoog volume luistert, kan dit uw oren beschadigen en gehoorproblemen veroorzaken (tijdelijke of permanente doofheid, oorsuizen, tinnitus, hyperacusis). Wanneer u uw oren langer dan een uur blootstelt aan hard geluid (meer dan 85 dB) kan uw gehoor permanent worden beschadigd.  <p style="text-align: center;">(CEI 60417-6044)</p>

100 IWSUB8™ AMPLIFIER

Handleiding

Nederlands

Voor garantie validatie Focal -JMIab,
Het is nu mogelijk om het product online te registreren: www.focal.com/warranty



Bedankt dat u hebt gekozen voor de versterker 100 IWSUB8 Amplifier uit de 100 Series-productlijn en onze 'Listen Beyond'-filosofie deelt. Neem de instructies in deze handleiding grondig door om volop te kunnen genieten van hun vermogen. Bewaar de handleiding daarom zorgvuldig voor later gebruik.

De 100 IWSUB8 Amplifier is een high-power subwooferversterker die is ontworpen voor integratie in installaties en/of racks. Aan deze versterker kunnen parallel maximaal twee 100 IWSUB8-subwoofers worden gekoppeld.

Inhoud van verpakking:

- 1 x versterker
- 2 x beugels voor montage in audiorack
- 1 x netsnoer
- 1 x snelstarhandleiding

Belangrijke punten

- Vermogen 200 W (max.), continu vermogen 150 W op 4 Ω.
- Aan de versterker kunnen parallel maximaal twee 100 IWSUB8-subwoofers worden gekoppeld.
- Rackformaat 19" 1U
- Instelpotentiometers op de voorzijde
- Variabel high-pass actief filter
- Variabele fasen (0 - 180°)
- RCA-ingangen/-uitgangen
- Auto-power ON/OFF
- Hoogwaardige elektronische beveiliging

Garantievoorwaarden

Neem contact op met uw verkoper als er zich problemen voordoen.

De Franse garantietermijn voor alle producten van Focal is 2 jaar vanaf de aankoopdatum en niet overdraagbaar in geval van wederverkoop. In geval van defecte materialen moet u deze op eigen kosten en in de originele verpakking naar de verkoper retourneren. Uw leverancier zal het product analyseren en de aard van het defect bepalen. Als het product nog onder garantie is, wordt het materiaal portvrij terugbezorgd of vervangen. Indien de garantie verlopen is, zal u een offerte voor de reparatie ontvangen. De garantie geldt niet voor schade als gevolg van verkeerd gebruik of verkeerde aansluiting.

Buiten Frankrijk valt het materiaal van Focal onder een lokale garantie op basis van voorwaarden bepaald door de officiële Focal verdeler van het respectievelijke land. Deze voorwaarden zijn altijd in overeenstemming met de geldende wetgeving van dat land.

100 IWSUB8™ AMPLIFIER

Handleiding

35

Uitvoering

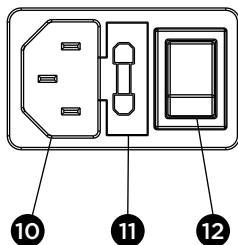
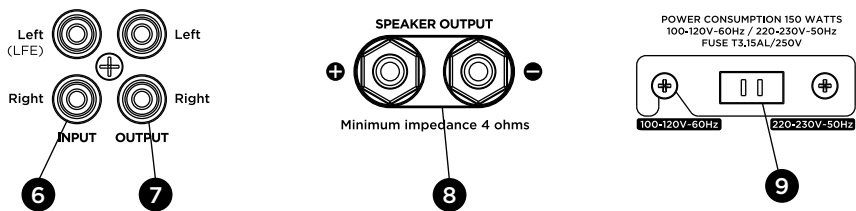
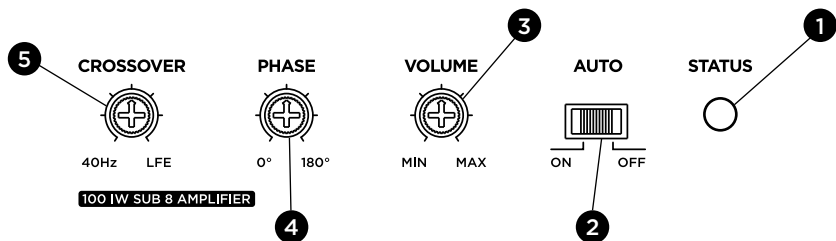
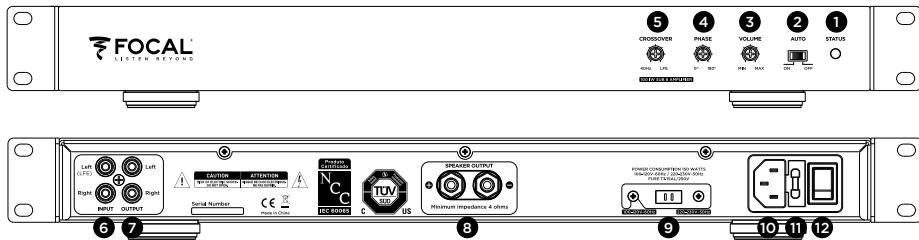

Voorpaneel

1. Statusled
2. On-/Auto-/Off-schakelaar
3. Volumeregelaar
4. Variabele fasen 0 - 180 °
5. Low-pass-filter instelbaar 40 Hz - 200 Hz (LFE)

Achterpaneel

6. RCA G (LFE)/D-ingangen
7. RCA G /D-uitgangen
8. Luidsprekeruitgangen +/-
9. Spanningsschakelaar 110/220 V
10. Voeding
11. Zekeringpoort T3.15AL/250V
12. Spanningsonderbreker

100 IWSUB8™ AMPLIFIER

Handleiding

36

Aansluitingen

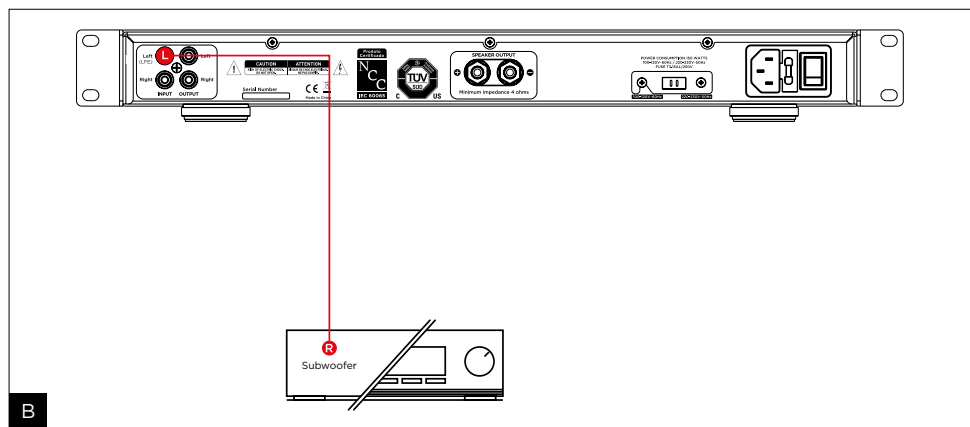
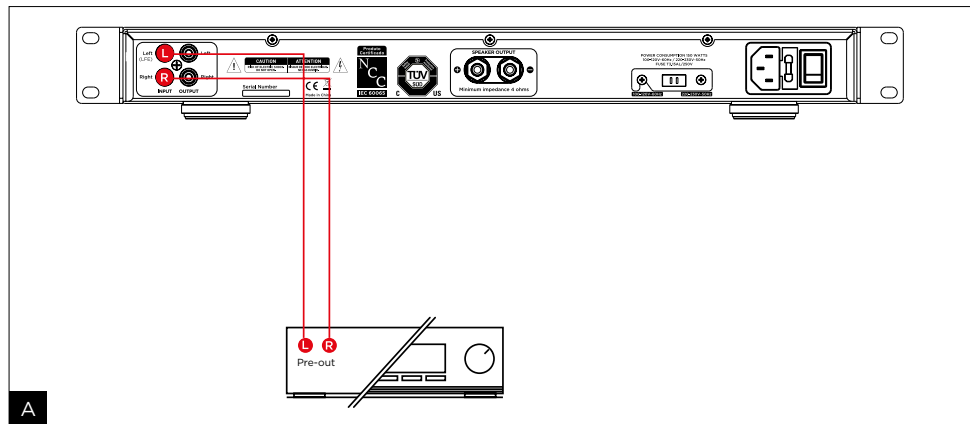

Inschakelen

- Raadpleeg de veiligheidsinstructies.
- Steek de kabels van de subwoofer in de klemmen van uitgang 7 en draai ze stevig vast. Er kunnen parallel maximaal twee 100 IWSUB8-subwoofers worden gekoppeld.
- Sluit de audiobron aan op de RCA L/R-ingangen wanneer u een stereo hoofdversterker gebruikt (Fig. A) of alleen op de L-ingang wanneer u de LFE-uitgang gebruikt bij een audio-videoversterker (Fig. B).
- Controleer de spanningsschakelaar 9 voordat u het netsnoer op de stroom aansluit.
- Stel het volume 3 in op het minimum, zet daarna de versterker aan 12 + 2.
- Pas het volume 3 van de fase 4 en het low-pass-filter 5 aan overeenkomstig de installatie.

100 IWSUB8™ AMPLIFIER

Handleiding

37

Automatische timer inschakeling/uitschakeling

Deze subwooferversterker is uitgerust met een automatisch systeem voor het detecteren van audiosignalen. Wanneer de schakelaar in de "AUTO"-modus staat, zal de subwoofer onmiddellijk worden ingeschakeld zodra een audiosignaal als ingang wordt gedetecteerd. In de "ON"-modus is dit systeem niet actief en staat de subwoofer continu onder spanning. Wanneer daarentegen na ongeveer 15 minuten geen signaal wordt gedetecteerd via een ingang van de subwoofer, wordt automatisch de standby-modus ingeschakeld. Indien u het apparaat gedurende meerdere dagen niet gaat gebruiken, wordt aangeraden de stroomschakelaar op "OFF" te zetten. In geval van onweer dient u de stekker uit het stopcontact te halen.

Snelstartinstellingen

Zet de crossover-potentiometer **5** in de middelste positie voor gebruik in stereo, of naar LFE voor gebruik met een audio-videoversterker op een LFE-uitgang.

Stel de volumeknop **3** in op halverwege.

Uitgebreide instellingen





- Pas het basniveau aan op de luidsprekers die worden gebruikt. Deze instelling kan worden gedaan met behulp van veel verschillende muziekprogramma's. De bas moet aanwezig zijn, maar mag niet te zwaar zijn.
- Stel de fase **4** in (0° tot 180°). De juiste positie is de positie waarmee subjectief het hoogste en meest gebalanceerde basniveau wordt bereikt.
- Stel indien nodig de kantelfrequentie in. Hoe lager deze waarde is, hoe dieper de bas zal klinken. Hoe hoger deze waarde is, hoe beter de impact van de bas is. Een juiste instelling wordt bereikt wanneer al deze kenmerken tegelijk worden bereikt.
- Pas indien nodig het volume opnieuw aan.

Keuze van de kabels

Gebruik een RCA-kabel of afgeschermd RCA-kabel van geschikte lengte om de subwooferversterker met de hoofdversterker te verbinden. Indien u iets niet zeker weet, vraag dan advies aan uw verkoper om een oplossing te vinden die het beste past bij uw wensen.

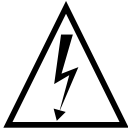
ПРОЧЕСТЬ В ПЕРВУЮ ОЧЕРЕДЬ! ВАЖНЫЕ ИНСТРУКЦИИ ПО ТЕХНИКЕ БЕЗОПАСНОСТИ!

R

	<div style="background-color: black; color: white; padding: 5px; text-align: center; font-weight: bold;">ATTENTION</div> <div style="border: 1px solid black; padding: 5px; text-align: center;">RISQUE DE CHOC ÉLECTRIQUE NE PAS OUVRIR</div>	
<p>Изображение молнии со стрелкой на конце, заключенное в равносторонний треугольник, указывает на высокое напряжение внутри корпуса устройства, представляющее опасность поражения электрическим током.</p>	<p>Внимание: Во избежание поражения электрическим током не снимайте крышку корпуса (или заднюю панель) данного устройства. Внутри устройства отсутствуют детали, требующие технического обслуживания. По вопросам технического обслуживания или ремонта следует обращаться к квалифицированным специалистам.</p>	<p>Восклицательный знак, заключенный в равносторонний треугольник, указывает на важные инструкции по эксплуатации и обслуживанию устройства.</p>
<ol style="list-style-type: none"> 1. Ознакомьтесь с данными инструкциями. 2. Сохраните данные инструкции. 3. Учитывайте все предупреждения. 4. Соблюдайте все инструкции. 5. Запрещается использовать устройство вблизи воды. 6. Протирайте только сухой салфеткой. 7. Запрещается перекрывать вентиляционные отверстия устройства. Монтаж устройства должен осуществляться в соответствии с инструкциями производителя. 8. Запрещается устанавливать устройство вблизи источников тепла, например, радиаторов, кухонной плиты, обогревателя и любых других устройств (включая усилители), выделяющих тепло. 9. Запрещается удалять предусмотренное в полярной вилке предохранительное устройство. Полярная вилка имеет два контакта, один из которых шире другого. Более широкий контакт предусмотрен для обеспечения безопасности пользователя. Если вилка не соответствует розетке, следует обратиться к электрику с просьбой заменить устаревшую розетку. 10. Не допускайте механических повреждений шнура электропитания: запрещается наступать на шнур электропитания, допускать его сдавливание или защемление. Соблюдайте осторожность при обращении с вилкой и шнуром электропитания. 11. Запрещается использовать аксессуары, не рекомендованные производителем. 12. Используйте только транспортировочные приспособления, подставки, штативы, кронштейны или столы, рекомендуемые производителем или продаваемые вместе с устройством. При перемещении тележки с установленным на ней устройством соблюдайте особую осторожность во избежание травм при опрокидывании. 	<ol style="list-style-type: none"> 13. Во время грозы и в период длительного простоя устройство должно быть отключено от сети питания. 14. Любые работы по техническому обслуживанию должны выполняться квалифицированным персоналом. Техническое обслуживание необходимо в случае какого-либо повреждения устройства, например при повреждении кабеля или вилки питания, попадании жидкости или посторонних предметов внутрь устройства, воздействия на устройство дождя или влаги, неисправности или опрокидывания устройства. 15. Данное изделие относится к устройству класса 1. Подключение устройства к сети допускается исключительно с помощью вилки с заземлением, входящей в комплект поставки. Устройство должно подключаться к сетевой розетке с защитным заземлением. 16. Вилка питания используется в качестве основного устройства отключения изделия от сети и всегда должна функционировать надлежащим образом. 17. ВНИМАНИЕ: Во избежание пожара или поражения электрическим током не допускайте воздействия на устройство дождя или влаги. Запрещается подвергать устройство воздействию капель или брызг или устанавливать на него какие-либо предметы, наполненные водой, например вазы. 18. Запрещается перекрывать вентиляционные отверстия устройства. 	<ol style="list-style-type: none"> 19. Запрещается помещать какие-либо предметы в вентиляционные отверстия устройства. В результате таких действий может произойти контакт между посторонним предметом и компонентами, находящимися под высоким напряжением, или короткое замыкание, вследствие чего может случиться пожар или поражение электрическим током. Не допускайте попадания жидкости на устройство. 20. Не пытайтесь самостоятельно чинить устройство. Открывание этого устройства приводит к риску поражения опасным напряжением и другим рискам. По всем вопросам технического обслуживания обращайтесь к квалифицированным специалистам. 21. Во время использования устройства температура воздуха не должна превышать 45 градусов Цельсия. 22. Устройство можно использовать в условиях тропического и/или умеренного климата. 23. Во избежание возможного повреждения органов слуха не следует использовать акустическую систему с установленным высоким уровнем громкости в течение длительного времени. Использование акустической системы с высоким уровнем громкости может привести к повреждению органов слуха и вызвать различные нарушения слуха (временную или постоянную глухоту, шум в ушах, звон в ушах, гиперacusis). <p>Чрезмерное воздействие шума на органы слуха (уровень звука выше 85 дБ), длящееся более одного часа, может привести к необратимому нарушению слуха.</p>  <p>(CEI 60417-6044)</p>

100 IWSUB8™ AMPLIFIER

Руководство по эксплуатации

Русский

Для подтверждения гарантии Focal-JMLab, теперь продукт можно зарегистрировать на сайте www.focal.com/warranty



Благодарим за выбор усилителя 100 IWSUB8 Amplifier линейки 100 Series и за поддержку нашей философии Listen Beyond. Для того чтобы в полной мере использовать все возможности изделия, ознакомьтесь с настоящей инструкцией и сохраните ее для использования в будущем.

100 IWSUB8 Amplifier — это предназначенный для работы с сабвуфером мощный усилитель, который может быть установлен в рэковую стойку. Данный усилитель позволяет параллельно подключить до двух сабвуферов 100 IWSUB8.

Комплектация:

- 1 усилитель
- 2 кронштейна для установки в рэковую стойку
- 1 шнур электропитания
- 1 краткое руководство пользователя

Основные характеристики

- Максимальная мощность — 200 Вт, непрерывная мощность — 150 Вт при нагрузке 4 Ω.
- Усилитель позволяет параллельно подключить до двух сабвуферов 100 IWSUB8
- Предназначен для установки в 19-дюймовую рэковую стойку
- Скрытые ручки регулировки громкости на передней панели
- Активный фильтр верхних частот с переменной частотой среза
- Фазовые характеристики изменяются от 0 до 180°
- Линейные входы/выходы RCA
- Автоматическая функция включения/выключения
- Электронная защита высокого уровня

Условия гарантии

В случае возникновения проблем просим обращаться в предприятие розничной торговли, в котором было приобретено изделие компании Focal.

На территории Франции гарантия на любое оборудование Focal, не подлежащая передаче при повторной продаже, составляет 2 года с даты покупки. При обнаружении производственных дефектов следует отправить дефектный продукт в оригинальной упаковке предприятию розничной торговли, которое проведет проверку оборудования и определит характер неисправности. В случае если дефект покрывается гарантией, оборудование будет возвращено или заменено с оплаченной доставкой. В противном случае будет подготовлена смета ремонтных работ.

Гарантия не распространяется на повреждения, вызванные неправильным использованием или подключением. За пределами Франции на оборудование марки Focal распространяется гарантия, условия которой устанавливаются местным официальным дистрибьютором Focal в соответствующей стране согласно действующему законодательству.

100 IWSUB8™ AMPLIFIER

Руководство по эксплуатации

40

Внешний вид устройства

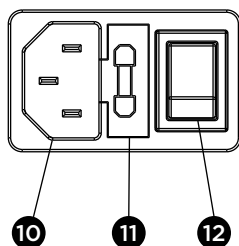
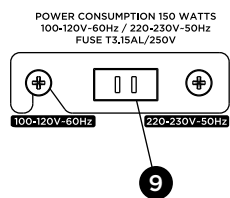
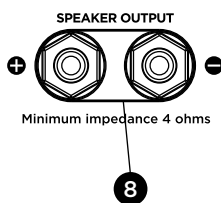
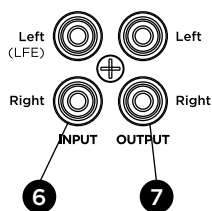
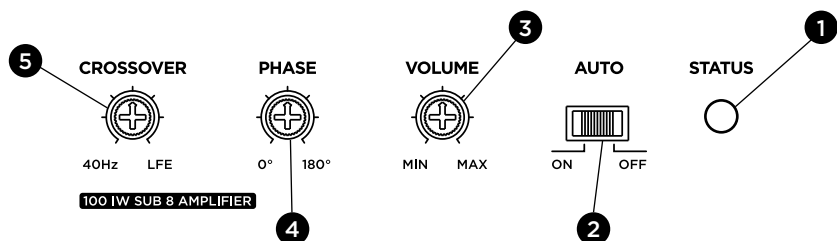
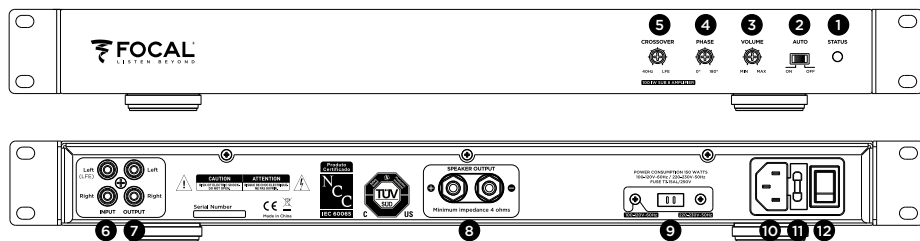

Передняя панель

1. Светодиодный индикатор состояния
2. Переключатель режимов «Включен»/«Автоматический»/«Выключен»
3. Регулятор громкости звука
4. Фазовый переключатель (0–180°)
5. Переключатель фильтра нижних частот (40 Гц–200 Гц (LFE))

Задняя панель

6. Линейные входы RCA Л (LFE)/П
7. Линейные выходы RCA Л/П
8. Выходы для громкоговорителей +/-
9. Переключатель напряжения 110/220 В
10. Разъем для подключения шнура электропитания
11. Сменный патрон плавкого предохранителя 3,15 А/250 В
12. Выключатель питания

100 IWSUB8™ AMPLIFIER

Руководство по эксплуатации

41

Подключение

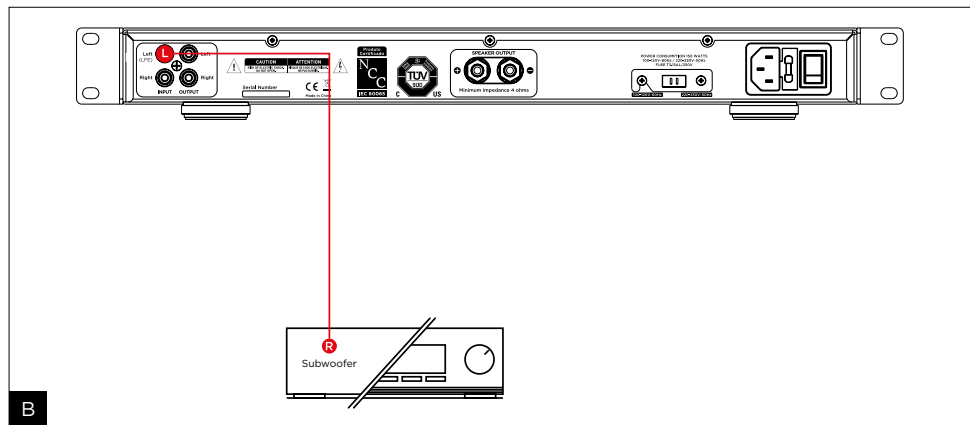
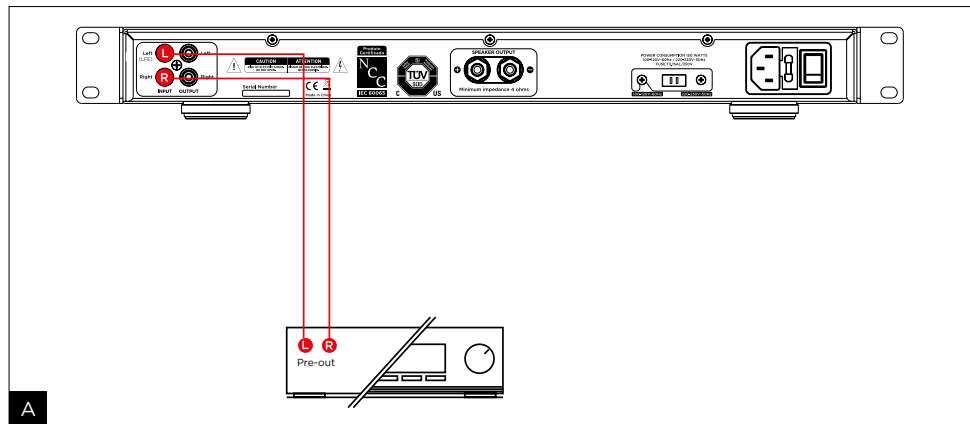

Включение

- Ознакомьтесь с правилами техники безопасности.
- Подключите кабели сабвуфера к выходным клеммам **7** и плотно зажмите клеммы. Устройство позволяет параллельно подключить до двух сабвуферов 100 IWSUB8.
- Подключите источник звука к линейному входу RCA Л/П, если используется оконечный стереоусилитель (рис. А), или только ко входу Л, если используется выход LFE аудиовидеоусилителя (рис. В).
- Перед тем как включить шнур электропитания в сеть, проверьте положение переключателя напряжения (9).
- Установите регулятор громкости звука **3** в положение «минимум», затем включите усилитель с помощью переключателя **12** + **2**.
- Установите регулятор громкости звука **3**, фазовый переключатель **4** и переключатель фильтра нижних частот **5** в нужное положение в зависимости от типа аудиосистемы.

100 IWSUB8™ AMPLIFIER

Руководство по эксплуатации

42

Автоматическое включение/выключение сабвуфера с временной задержкой

Данный усилитель для сабвуфера снабжен системой автоматического обнаружения аудиосигнала. Если активирован автоматический режим, сабвуфер мгновенно включится, как только обнаружит входящий аудиосигнал. В режиме «Включен» детектор неактивен и сабвуфер постоянно находится во включенном состоянии. И наоборот, если входной сигнал отсутствует примерно в течение 15 минут, система автоматически переводит сабвуфер в спящий режим. Если устройство не используется в течение длительного времени (нескольких дней), рекомендуется установить переключатель в положение «Выключен». Отключите сетевой кабель от сети питания во время грозы.

Быстрая настройка

Установите регулятор кроссовера **5** в промежуточное положение, если используется стереоусилитель, или в положение LFE, если к выходу LFE подключен оконечный аудиовидеоусилитель.

Установите регулятор громкости звука **3** на среднее значение.

Расширенная настройка

- Настройте низкие частоты с учетом параметров других громкоговорителей, использующихся в системе. Подобную настройку можно выполнить с помощью самых разнообразных специализированных программ. Басы должны звучать, но при этом не быть тяжеловесными.
- Установите фазовый переключатель **4** в нужное положение (0-180°). Оптимальным будет являться то положение, при котором, в соответствии с личным восприятием пользователя, басы будут звучать максимально глубоко и сбалансированно.
- При необходимости откорректируйте частоту среза. Чем ниже значение частоты среза, тем глубже и плотнее звучат басы. Чем выше значение частоты среза, тем резче звук. Качество настройки является оптимальным тогда, когда обеспечены все вышеперечисленные характеристики.
- Если необходимо, еще раз отрегулируйте громкость звука.

Выбор кабеля

Для того чтобы подключить усилитель сабвуфера к оконечному усилителю, воспользуйтесь кабелем RCA/экранированным кабелем RCA нужной длины. В случае сомнений рекомендуем обратиться к продавцу, который подберет вариант подключения устройства с учетом ваших индивидуальных потребностей.

请先阅读本文！ 重要安全说明！

ZH

	<div style="text-align: center; border: 1px solid black; padding: 5px;"> <p>CAUTION</p> <p>RISK OF ELECTRIC SHOCK DO NOT OPEN</p> </div>	
<p>等边三角形内部的闪电箭头图标旨在告知用户本机内部带有5高压电，具有引发触电的危险。</p>	<p>注意：为预防触电危险，请勿取下本机的外壳（或后盖）。用户不能更换任何部件。如需维护或修理，请联系专业人员。</p>	<p>等边三角形内的感叹号旨在提醒用户注意说明书中出现的与本机操作和维护相关的重要指示。</p>
<ol style="list-style-type: none"> 1.请仔细阅读本指南。 2.请妥善保管本指南。 3.请遵守所有警告事项。 4.一切请按照指示进行操作。 5.请勿在靠近水的环境中使用本设备。 6.只可使用干布进行清洁。 7.请勿堵塞任何通风口。请按照制造商的指引安装本机。 8.请勿将本机安装在散热器、炉灶、暖气出风口或其他散热设备（包括放大器）等散发热量的热源附近。 9.请勿破坏极化插头的安全装置。极化插头有两个叶片，其中一个比另一个稍宽。大叶片专为安全而设置。如果随附的插头与您的插座不匹配，请咨询电力工作人员以更换无法使用的插座。 10.请确保电源线不会被踩踏、碾压或拉伸。应当特别注意电源插头与本机的连接。 11.仅可使用制造商推荐的配件。 12.仅可使用制造商推荐或本机附带的推车、支架、三脚架、托架或台面。如使用推车，在移动推车/音箱时应格外谨慎，避免倾覆造成的损坏。 	<ol style="list-style-type: none"> 13.如遇雷雨天气或长时间不使用时，请拔下本设备的电源插头。 14.所有维护工作必须由专业人员执行。当设备出现任何的损坏，如电缆或插头损毁、液体渗入、外物插入、淋雨或暴露在潮湿环境、故障或跌落时，应对其进行维护。 15.本产品属于1类设备。仅使用随附的带有接地的电源插头将本机连接到电源。设备必须连接到带接地保护的插座。 16.交流电源插头作为主要电源切断装置，应始终保持正常运行。 17.注意：为降低火灾或触电风险，请勿将本设备暴露在雨中或潮湿环境中。此外，设备不得暴露在滴流或溅水中，且不得在设备上放置花瓶等装有液体的物体。 18.请勿堵塞任何通风口。 <div style="text-align: center; margin-top: 20px;">  </div>	<ol style="list-style-type: none"> 19.绝不可将物体插入本机的通风孔。这可能会接触高压部件或引起短路，从而引发火灾或触电。切勿将液体泼洒在本机上。 20.请勿尝试自行维修本设备。拆开本设备可能会使您遭受危险电压伤害或面临其它危险。对于任何维护工作，请联系专业人员。 21.切勿在温度超过45摄氏度的环境中使用。 22.本设备可在热带气候和/或温和环境中使用。 23.为了避免可能产生的听力损伤，请勿长时间在高音量使用扬声器。收听高功率扬声器会损害用户耳朵并引起听力受损（临时或永久性耳聋、耳鸣、听觉过载）。将耳朵暴露于高音量（85分贝以上）一小时以上会导致不可逆的听力损伤。 <div style="text-align: center; margin-top: 20px;">  <p>(CEI 60417-6044)</p> </div>

部件名称 Part Name	有毒有害物质或元素						
	铅 Pb	汞 Hg	镉 Cd	六价铬 CrVI	多溴联苯 PBB	多溴二苯醚 PBDE	
电线组件（插头） Cable assembly (Plug)	X	O	O	O	O	O	
塑膠零件 Plastic parts	O	O	O	O	O	O	
电子部品类 Electronic components	X	O	O	O	O	O	
金属部品 Metal parts	O	O	O	O	O	O	
面板 Front Plate	O	O	O	O	O	O	

本表格依据 SJ/T 11364 的规定编制。
O: 表示该有害物质在该部件所有均质材料中的含量均在GB/T 26572规定的限量要求以下。
X: 表示该有害物质至少在该部件的某一均质材料中的含量超出GB/T 26572规定的限量要求。



100 IWSUB8™ AMPLIFIER

安装手册

简体中文

请于10天内寄回随附的产品质保书，使Focal-JMlab质保生效。
您现在可以在线注册产品：www.focal.com/warranty



感谢您选择100 Series系列100 IWSUB8 Amplifier放大器，一起分享我们的“倾听超越”理念。为充分发挥其性能，建议您阅读本手册中的指引，并小心保存以备日后参考。

100 IWSUB8 Amplifier是一款专为集成安装而设计的高功率超低音扬声器放大器，可使用支架进行安装。该放大器最多能够驱动两组并联的100 IWSUB8超低音扬声器。

包装清单：

- 放大器 x 1
- 机架安装支架 x 2
- 电源线缆 x 1
- 快速入门指南 x 1

产品要点

- (最大) 功率200W，4Ω负载连续功率150W。
- 放大器最多能驱动两组并联的100 IWSUB8超低音扬声器。
- 机架型号为19" 1U
- 前面板齐平设置
- 可变高通有源滤波器
- 可变相位 (0 - 180°)
- RCA线路输入/输出
- 自动开机/关机
- 高电平电力保护。

质保条款

如有疑问，请联系您的Focal经销商。

在法国购买的任何Focal产品享受自购买之日起2年的质保期，质保期不因转售而延续。如产品存在缺陷，您需使用原包装自费将其寄送至经销商处，由经销商对产品进行检测并排查故障原因。如果在质保范围内，产品将更换并返还给您，邮费由Focal承担。反之，我们将为您出具维修费用明细。

不当使用或错误连接导致的损坏不在质保范围内。

在法国以外的地区，Focal产品所享受的质保条款由各自国家的Focal官方授权经销商根据当地现行法律制定。

100 IWSUB8™ AMPLIFIER

安装手册

45

展示

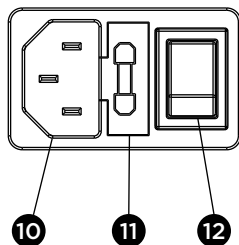
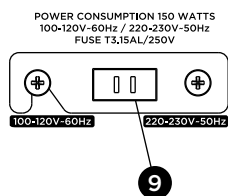
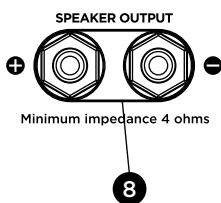
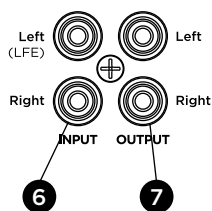
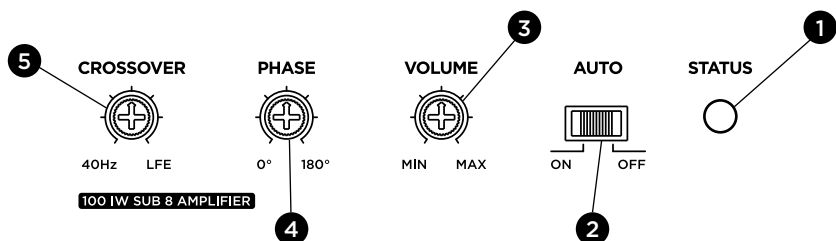
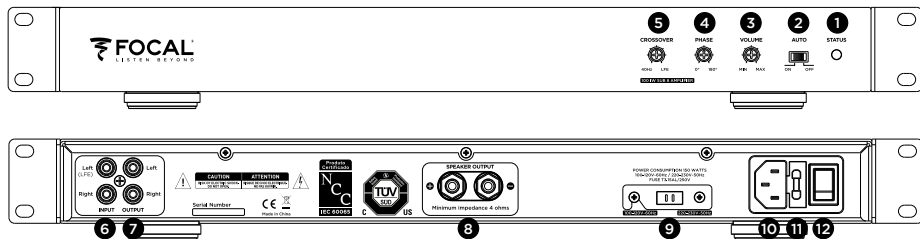

前面板

1. LED状态灯
2. 开启/自动/关闭开关
3. 音量控制
4. 可变相位 0° - 180°
5. 40Hz-200Hz可调通滤波器 (LFE)

后面板

6. RCA G (LFE) / D线路输入
7. RCA G / D线路输出
8. 扬声器输出 +/-
9. 110 / 220V电压选择器
10. 电源
11. 保险丝盒 T3.15AL / 250V
12. 电源断路器

100 IWSUB8™ AMPLIFIER

安装手册

46

连接

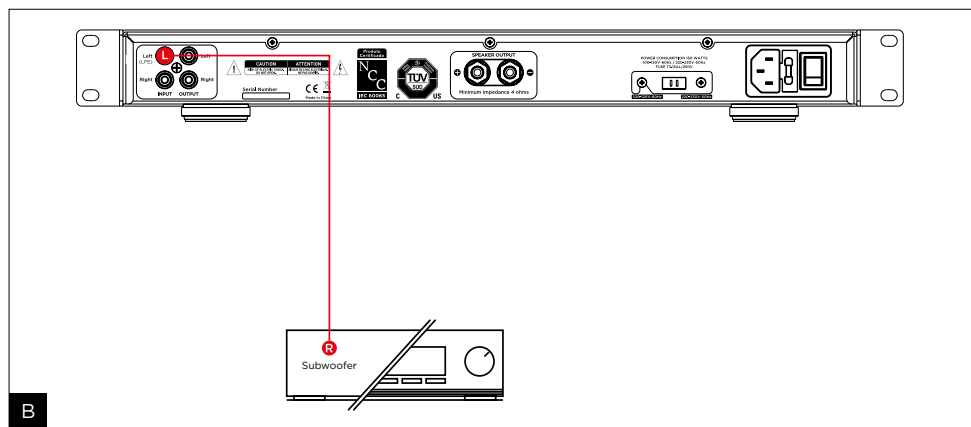
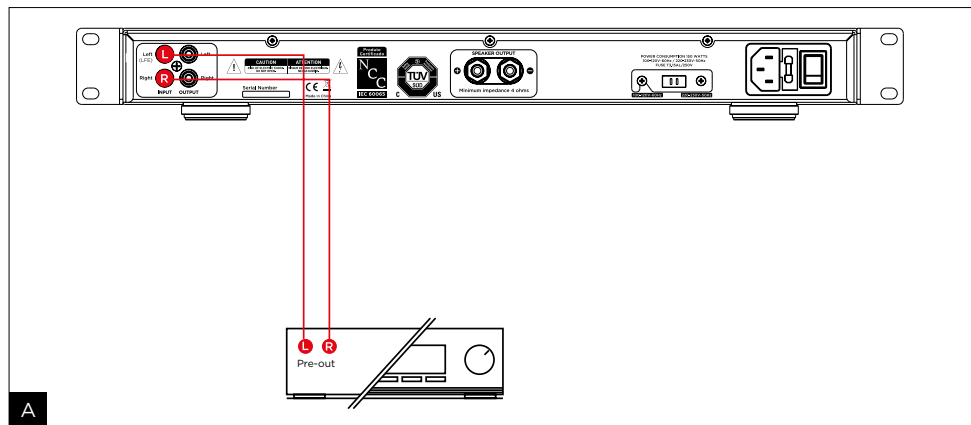

启动

- 请参阅安全指引。
- 请将低音炮线缆接入输出端子**7**并拧紧。最多可并联两组100 IWSUB8超低音扬声器。
- 使用主立体声放大器时将音源接入RCA线的L/R接口（图A），而使用音频-视频放大器的LFE输出时则仅需连接到L接口（图B）。
- 将电源线接入电源之前，请检查电压选择器**9**。
- 将音量**3**调整到最小值，然后开启放大器**12 + 2**。
- 根据安装的实际情况调整音量**3**、相位4和低音滤波器**5**。

100 IWSUB8™ AMPLIFIER

安装手册

47

定时自动开机/关机

本低音炮放大器带有自动音频信号检测装置。当开关位于“**AUTO**（自动）”模式时，一旦检测到音频信号输入，超低音扬声器将立即开启。在“**ON**（开启）”模式下，检测装置处于未激活状态，音箱持续通电。反之，当超过约15分钟音箱未检测到输入信号时，检测装置会自动将音箱切换至待机模式。如果长达数天不使用时，建议将电源开关设置为“**OFF**（关闭）”。如遇雷暴天气，请拔掉电源线。

快速调整

使用立体声时将交叉式电位器**5**调整至中间位置，使用以LFE输出为主音频-视频放大器时将其调整至LFE位置。半按音量调节旋钮**3**。

微调

- 根据所使用的其他扬声器调整低音水平。尽可能使用多样化的音乐程序来进行本设置。必须具有低音但不可过重。
- 调整相位**4**（ 0° 至 180° ）。主观上拥有最高和最平衡低音水平的位置即是最佳位置。
- 根据需要对截止频率进行调整。该数值越低，低音听起来越深邃洪亮。该数值越高，冲击力越大。当所有这些特性都具备时，即完成了最佳的调整。
- 可根据需要再次调整音量设置。

线缆的选择

请使用长度适当的RCA/RCA屏蔽线缆将低音炮的放大器连接到主放大器。如果您有任何疑问，请咨询您的经销商以寻找满足您需求的最佳解决方案。

사용에 앞서 먼저 읽어보십시오!

중요한 안전 지침!

KO

	<div style="text-align: center; background-color: black; color: white; padding: 5px; border: 1px solid black;"> CAUTION RISK OF ELECTRIC SHOCK DO NOT OPEN </div>	
<p>화살표 기호로 표시되며 정상각형 안에 있는 번개 모양은 장치 내에 감전을 유발할 수 있는 높은 전압이 존재한다는 것을 사용자에게 경고하기 위한 것입니다.</p>	<p>주의: 감전을 방지하기 위해 본 장치의 덮개(또는 후면)를 열지 마십시오. 이 장치에는 사용자가 교체할 수 있는 부품이 포함되어 있지 않습니다. 유지보수 또는 수리는 공인 정비사에게 문의하십시오.</p>	<p>정상각형 안에 들어 있는 느낌표는 사용 설명서에 언급되고 장치의 실행 및 유지보수와 관련된 중요 지침이 있음을 사용자에게 알리는 것입니다.</p>
<ol style="list-style-type: none"> 1. 이 지침을 읽을 것 2. 이 지침을 보관할 것. 3. 모든 경고를 확인할 것. 4. 모든 지침을 준수할 것. 5. 이 장치를 물 근처에서 사용하지 말 것. 6. 마른 천으로만 닦을 것. 7. 어떤 통풍구도 막지 말 것. 제조업체 지침에 따라 장치를 설치할 것. 8. 라디에이터, 레인지, 난방장치 출구, 또는 기타 열을 발산하는 모든 장치(엠프 포함)와 같은 열원 주변에 설치하지 말 것. 9. 유극 플러그의 안전 기능을 무효화하지 마십시오. 유극 플러그에는 서로 크기가 다른 두 개의 날개가 있습니다. 큰 날개는 안전을 위해 제공된 것입니다. 제공된 플러그가 콘센트에 들어가지 않으면, 전기 기술자에게 연락하여 구형 콘센트를 교체하십시오. 10. 전원 케이블이 밟히거나, 눌리거나, 물건 사이에 집히지 않도록 해야 합니다. 전원 플러그 및 장치와의 전선 연결에 각별히 주의해야 합니다. 11. 제조자가 권장하는 액세서리만 사용하십시오. 12. 제조자가 권장하거나, 장치와 함께 판매되는 카드, 발 달린 장치, 삼발이, 지지대 또는 테이블만을 사용해야 합니다. 카트를 사용하는 경우 흔들림으로 인한 부상을 피하기 위해 카드/장치 일체의 운반시 각별한 주의가 필요합니다. 	<ol style="list-style-type: none"> 13. 약전후시, 또는 장기간 장치를 사용하지 않고 돌 경우 장치를 전원에서 분리하십시오. 14. 모든 유지보수 작업은 공인 정비사만이 실시할 수 있습니다. 케이블이나 전원 플러그의 손상, 장치 내 액체 쏟음이나 물체 유입, 비나 습기 노출, 장치의 오작동 또는 장치의 뒤집힘과 같이 장치에 손상이 발생한 경우 유지보수 작업이 필요합니다. 15. 본 제품은 등급 1 장치입니다. 장치 연결 시에는 통합형 접지 연결이 포함되어 있는 제공된 그리드 플러그만 이용해야 합니다. 장치는 접지를 통한 보호장치가 달린 그리드 콘센트에만 연결해야 합니다. 16. 전원 플러그는 주 단로 장치 기능을 하며 항상 올바르게 작동해야 합니다. 17. 주의: 화재나 감전 위험을 줄이려면 장치를 비 또는 습기에 노출시키지 마십시오. 또한 장치에는 물방울이 떨어지거나 물이 튀어서는 안 되며, 꽃병과 같이 액체가 담긴 물체를 장치 위에 올려서는 안 됩니다. 18. 어떤 통풍구도 막지 말 것. <div style="text-align: center; margin-top: 20px;">  </div>	<ol style="list-style-type: none"> 19. 장치 통풍구를 통해 어떤 물체도 삽입하지 마십시오. 이 경우 고전압 상태의 구성부품에 닿거나 구성부품을 단락시킬 수 있어 화재나 감전 위험이 있습니다. 장치 위에 절대로 액체를 매달지 마십시오. 20. 직접 장치를 수리하려고 해서는 안 됩니다. 장치를 열면 위험한 전압 또는 기타 위험에 노출될 수 있습니다. 모든 유지보수 개입은 공인 정비사에게 문의하십시오. 21. 사용시의 주위온도는 섭씨 45도를 초과해서는 안 됩니다. 22. 장치는 열대 또는 온대 기후에서 사용할 수 있습니다. 23. 청각 기능 손상을 피하기 위해, 장시간 큰 음량으로 듣지 마십시오. 큰 출력을 가진 스피커 소리는 청취자의 귀에 손상을 주어 청각 기능 장애를 유발할 수 있습니다(일시적 또는 영구적 청력 손실, 귀에서 웅웅거리는 소리가 들림, 이명감, 청각 과민증). 1시간 이상 과도한 음량(85 dB 초과)에 귀를 노출하면 영구적 청력 손상을 입을 수 있습니다. <div style="text-align: center; margin-top: 20px;">  <p>(CEI 60417-6044)</p> </div>

100 IWSUB8™ AMPLIFIER

사용 설명서

한국어

Focal-JMlab의 개런티 유효화를 위해,
이제 웹사이트에서 제품의 온라인 저장 등록도 가능합니다 : www.focal.com/warranty



“Listen Beyond” 철학이 함께 하는 100 Series 라인 100 IWSUB8 Amplifier 앰프를 선택해주셔서 감사합니다. 제품의 모든 성능을 활용하기 위해, 이 책자의 지침을 읽고 나중에 참고할 수 있도록 잘 보관해 두실 것을 권장합니다.

100 IWSUB8 Amplifier는 랙마운트 탑재를 포함한 통합형 설치를 위한 고출력 서브우퍼 앰프입니다. 이 앰프는 병행 연결된 100 IWSUB8 서브우퍼 2개까지 전원을 공급할 수 있습니다.

패키지 구성:

- 앰프 1개
- 랙마운트 탑재용 브래킷 2개
- 전원공급 케이블 1개
- 빠른 시작 가이드 1개

핵심사항

- 출력 200 W (최대), 4 Ω에서 지속 출력 150 W.
- 병행 연결된 100 IWSUB8 서브우퍼 2개까지 전원을 공급할 수 있는 앰프
- 랙 크기 19" 1U
- 전면의 평면 고정형 컨트롤
- 가변 고역 통과형 능동 필터
- 가변 위상 (0 ~ 180°)
- RCA 선 출력 단자 / 입력 단자
- 자동 전원 ON / OFF (켜짐/꺼짐)
- 고수준 전기 보호

보증 조건

문제가 있는 경우 Focal 대리점에 문의하십시오.

모든 Focal 장비에 대한 프랑스 내 보증은 구매일로부터 2년이며, 재판매할 경우 보증은 양도되지 않습니다. 장비가 고장났을 경우, 배송비를 고객 부담으로 하여 원래 포장에 넣어 대리점에 배송하시면 장비를 분석하여 고장 원인을 찾아냅니다. 고장에 보증이 적용되는 경우, 장비 무료로 수리 또는 교체됩니다. 그렇지 않은 경우 수리 견적이 제시될 것입니다.

보증은 오사용 또는 잘못된 연결에 의해 발생한 손상에 대해 적용되지 않습니다.

프랑스 외의 지역에서 Focal 장비는 해당 지역의 현행법에 맞게 해당국의 공식 Focal 총판이 정한 현지 조건에 따른 보증이 적용됩니다.

100 IWSUB8™ AMPLIFIER

사용 설명서

50

제품 외관

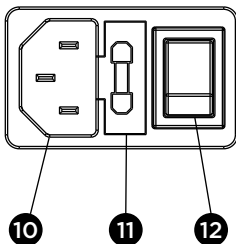
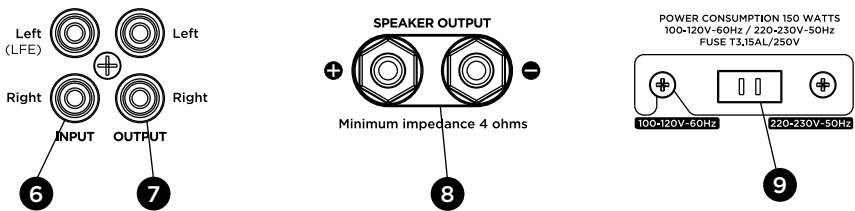
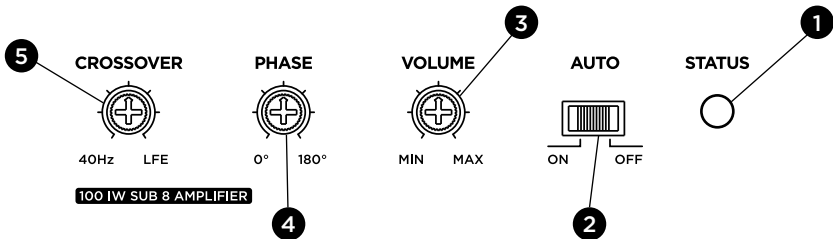
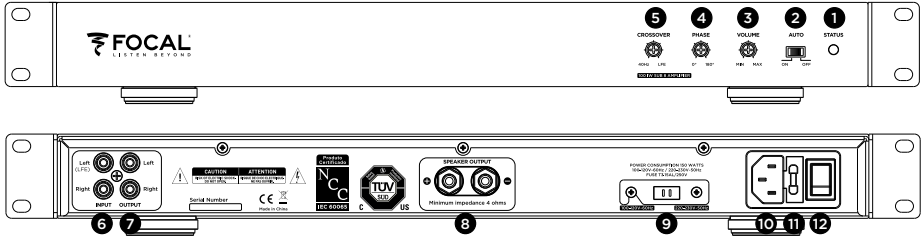

전면 패널

1. LED 상태 표시등
2. On / Auto / Off (켜짐/자동/꺼짐) 선택기
3. 볼륨 컨트롤
4. 0° ~ 180° 가변 위상
5. 40Hz - 200Hz (LFE) 조정 가능 저역 통과형 필터

후면 패널

6. RCA G (LFE) / D 선 입력 단자
7. RCA G (LFE) / D 선 출력 단자
8. 스피커 출력 단자 +/-
9. 110 / 220V 전압 선택기
10. 전원공급장치
11. T3.15AL / 250V 퓨즈 홀더
12. 전원공급장치 스위치

100 IWSUB8™ AMPLIFIER

사용 설명서

연결부

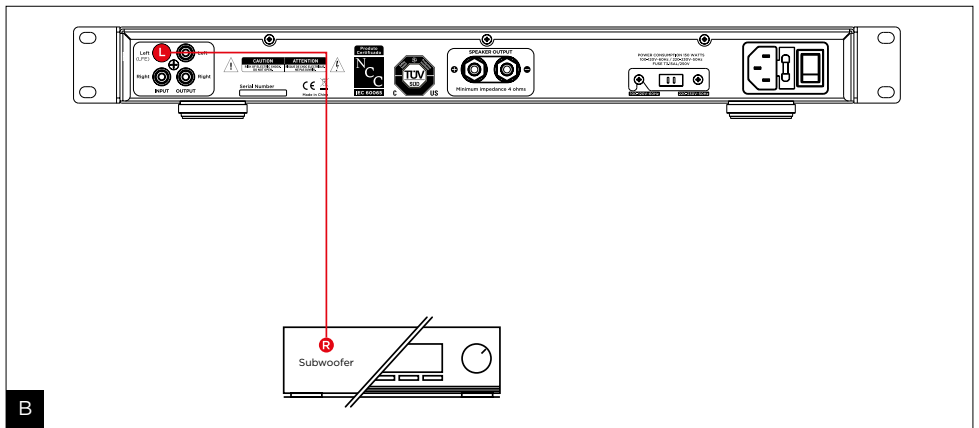
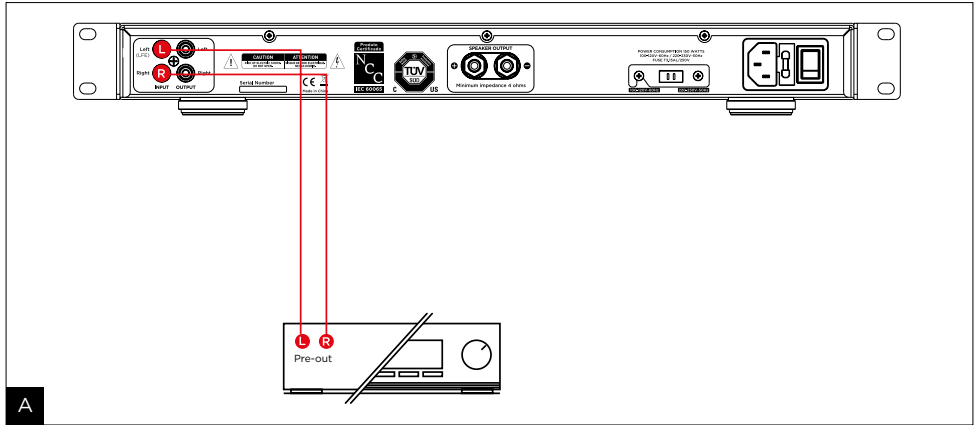

작동

- 안전 지침을 참조하십시오.
- 서브우퍼 케이블을 7번 단자에 연결하고 단단히 조입니다. 동시에 2개의 100 IWSUB8 서브우퍼까지 연결할 수 있습니다.
- 스테레오 주앰프를 사용하는 경우 오디오 소스를 RCA L/R 라인 입력단자에 연결하십시오(그림 A). 오디오-비디오 앰프의 LFE 출력 단자를 이용하는 경우, L 출력 단자에만 연결합니다 (그림 B).
- 전원 케이블을 연결하기 전에, 9번 전압 선택기를 확인합니다.
- 볼륨을 최소로 놓고 3, 다음으로 앰프의 전원을 켭니다(12 + 2).
- 설치에 따라 위상 4 및 저역 통과형 필터 5의 볼륨 컨트롤 3을 조정합니다.

100 IWSUB8™ AMPLIFIER

사용 설명서

52

자동 켜짐 / 꺼짐 기능

이 서브우퍼 앰프에는 오디오 신호를 자동으로 감지하는 장치가 장착되어 있습니다. 스위치가 "AUTO(자동)" 모드에 있으면, 입력 단자에서 오디오 신호가 감지되는 즉시 켜집니다. "ON(켜짐)" 모드에서, 감지기는 비활성화되며, 서브우퍼는 영구적으로 켜진 상태로 유지됩니다. 반대로, 최대 약 15분까지 서브우퍼의 입력 단자에 오디오 신호가 확인되지 않는 경우, 감지 장치는 서브우퍼를 자동으로 대기모드로 진입시킵니다. 장기간 부재시에는 전원 스위치를 "OFF(꺼짐)"에 놓을 것을 권장합니다. 약전후시에는 전원 케이블을 분리해 두십시오.

빠른 조정

크로스오버 분압기 ⑤를 스테레오 사용시에는 중간에 놓고, LFE 출력 단자에 오디오-비디오 주앰프를 연결해 사용하는 경우에는 LFE에 놓습니다.

블룸 분압기 ③를 중간 지점에 놓습니다.

미세조정

- 사용하는 스피커에 따라 저음을 조정합니다. 다양한 음악 프로그램을 사용하는 방법으로 동일하게 조정할 수 있습니다. 저음은 너무 무겁지 않게 표현되어야 합니다.
- 위상을 조절합니다 ④ (0° ~ 180°). 가장 좋은 위치는 주관적으로 판단했을 때 가장 크고 가장 균형잡힌 저음을 획득할 수 있는 위치입니다.
- 필요에 따라 차단 주파수를 보정합니다. 이 값을 낮출수록 저음이 더 깊고 풍부해집니다. 이 값을 올리면 소리가 날카로워집니다. 이 모든 특성이 동시에 나타나는 지점이 가장 좋은 조정값이라 할 수 있습니다.
- 필요에 따라 다시 블룸을 조정합니다.

케이블 선택

서브우퍼 앰프를 주앰프에 연결하려면 길이를 조정할 보강 RCA/RCA 선을 사용하십시오. 의문이 있을 경우 판매자에게 문의하시면 가장 적합한 해결책을 찾으실 수 있습니다.

まず、こちらをお読みください！

重要な安全上の注意！

JP

	<div style="text-align: center; background-color: black; color: white; padding: 5px; border: 1px solid black;"> CAUTION RISK OF ELECTRIC SHOCK DO NOT OPEN </div>	
<p>正三角形の中に描かれた矢印マークの稲妻は、機器内に感電のリスクを引き起こし得る高電圧が存在することをユーザーに警告するためのものです。</p>	<p>注意点：感電のリスクを回避するため、この機器のカバー（またはバックカバー）を取り外さないでください。ユーザーにより交換可能な部品はございません。メンテナンスまたは修理には、資格を有する技術者にお問い合わせください。</p>	<p>正三角形内に表示された感嘆符は、機器の利用やメンテナンスに関して説明書内に記載された重要な指示が存在することをユーザーに警告するためのものです。</p>
<ol style="list-style-type: none"> 1.説明書を読んでください。 2.説明書を保管してください。 3.すべての警告に従ってください。 4.すべての指示に従ってください。 5.水の近くで使用しないでください。 6.乾燥した布でのみ清掃してください。 7.換気口をふさがないでください。メーカーの指示に従い、機器を設置してください。 8.暖房器、レンジ、暖房の温風口または熱を発するその他のあらゆる機器（アンプも含めた）など、熱源のそばに機器を設置しないでください。 9.有極プラグは安全のために用いられていますので、正しく使用してください。有極プラグには2つのブレードがあり、一方は他方より幅が広いです。幅の広い方のブレードは、安全を確保するために備わっています。付属のプラグがコンセントの差し込み口に合わない場合は、電気工事業者に相談し、古いコンセントを新しいものと交換してください。 10.電源ケーブルにねじれ、つぶれ、引っ掛かりがないか確認してください。電気プラグや機器とのコード接続に、細心の注意を払ってください。 11.メーカーが推奨する付属品のみを使用してください。 12.メーカーが推奨する、または機器とともに販売される運搬機械、レッグ、三脚、スタンド、台のみ使用してください。カートを使用する際、転倒による損傷を回避するために、カート/機器両方の移動にいつそうの注意を払ってください。 	<ol style="list-style-type: none"> 13.雷雨のときや長期間使用しないときは、プラグを抜いてください。 14.メンテナンス作業はすべて、資格を有する技術者により実施されなければなりません。ケーブルまたは電気プラグの破損、液体の浸潤または機器内への異物混入、雨または湿気への露出、機器の機能不順または倒壊など、機器に損害が起きた際はメンテナンスが必要です。 15.この製品は分類1にあたります。アース接続を内蔵した電気プラグでのみ機器を接続してください。設置可能な保護機能のある電気コンセントに機器を接続しなければなりません。 16.電源プラグは主要な切断装置として常に正しく機能します。 17.注意点：火災や感電の危険を減らすために、機器を雨や湿気にさらさないでください。また、機器を水滴や水しぶきにさらさないでください。花瓶など液体が入ったものを機器の上に置かないでください。 18.換気口をふさがないでください。 <div style="text-align: center; margin-top: 20px;">  </div>	<ol style="list-style-type: none"> 19.機器の換気口にいかなるオブジェも挿入しないでください。高電圧または短絡に関連する部品と接触し、その結果最後に火災や感電を引き起こす可能性があります。機器に液体をこぼさないでください。 20.ご自分で機器を修理しようとししないでください。機器の解体は、高電圧またはその他の危険にさらされることがあります。メンテナンス作業は資格を有する技術者にお問い合わせください。 21.使用中の室内温度は45°Cを超えてはいけません。 22.機器は熱帯および/または穏やかな気候で使用することができます。 23.聴覚の損傷を回避するため、長時間高レベルの音量でスピーカーを聴かないでください。高出力でスピーカーを聴くと、ユーザーの耳を損傷し、聴覚障害（一時的または決定的な難聴、耳鳴り、聴覚過敏）を引き起こす可能性があります。過剰な音量（85 dB以上）に1時間以上耳をさらすと、不可逆的に聴覚を損傷する可能性があります。 <div style="text-align: center; margin-top: 20px;">  <p>(CEI 60417-6044)</p> </div>

100 IWSUB8™ AMPLIFIER

取扱説明書

日本

Focal-JMlabの保証を有効にするには、
現在、製品のオンライン登録が可能になりました：www.focal.com/warranty



この度は100シリーズの100 IWSUB8 Amplifierアンプをお買い求めいただきまして誠にありがとうございます。また当社の哲学「Listen Beyond」を私どもと共有していただきますことに感謝申し上げます。すべての性能を活用するには、この冊子の説明をよくお読みになり、それから後で参照するために冊子を大切に保管してください。

100 IWSUB8 Amplifierは、ラックマウントを可能にした統合設置のために設計されたハイパワーなサブウーファーアンプです。このアンプは、並列に接続された最大2台のサブウーファー100 IWSUB 8に電力を供給できます。

パッケージ内容

- ・ アンプ1点
- ・ ラックマウントブラケット2点
- ・ 電源ケーブル1点
- ・ クイックスタートガイド1点

重要なポイント

- ・ 最大電力200 W、4Ωで連続電力150 W
- ・ このアンプは、並列に接続された最大2台のサブウーファー100 IWSUB 8に電力を供給できます。
- ・ 19インチラックマウント対応1U
- ・ 操作パネル
- ・ 可変ハイパスアクティブフィルタ
- ・ 可変位相調整 (0~180°)
- ・ 入力/出力 RCA
- ・ オートパワーオン/オフ
- ・ 高レベルの電子保護

保証条件

製品に問題が発生した場合、Focal販売代理店までご連絡ください。

Focal全製品のフランスでの製品保証期間は商品購入日から2年間です。転売品の購入日は、商品購入日とみなしません。製品に欠陥があった場合は、購入時の梱包のまま販売代理店にお送りください（送料はお客様負担）。販売代理店が欠陥のあった製品を調べ、故障の原因を特定します。保証期間中の場合、修理済みの製品または代替製品をお送りします（送料は当社負担）。保証期間が終了している場合、修理にかかる見積もりをご連絡します。不適切な使用による故障または不正確な接続に起因する故障は保証対象外です。

条件は該当地域の現行の法律に基づいて、各国のFocalの正規販売代理店によってその地域で定められています。

100 IWSUB8™ AMPLIFIER

取扱説明書

日本

プレゼンテーション

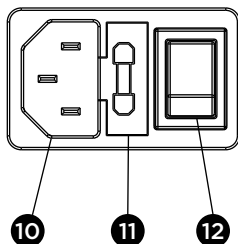
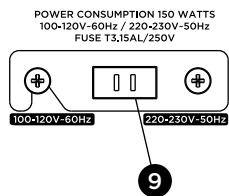
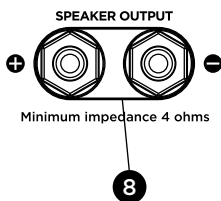
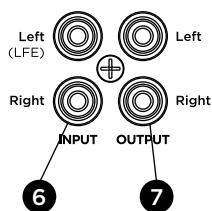
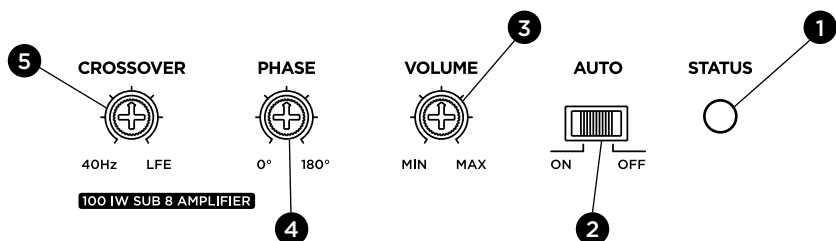
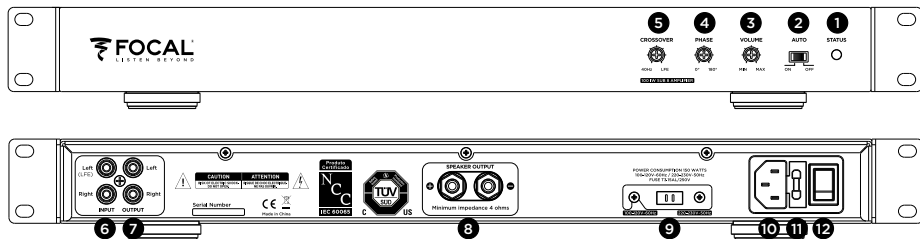

フロント

- 1.LED
- 2.オン/オート/オフスイッチの選択
- 3.音量調整
- 4.可変位相調整0° - 180°
- 5.ローパスフィルター調整
40Hz~200Hz (LFE)

リア

- 6.RCA (L (LFE)/R) 入力
- 7.RCA (L/R) 出力
- 8.スピーカー出力+/-
- 9.電圧切替スイッチ110 / 220V
- 10.電源:
- 11.ヒューズホルダーT3.15AL/250V
- 12.電源スイッチ

100 IWSUB8™ AMPLIFIER

取扱説明書

日本

接続

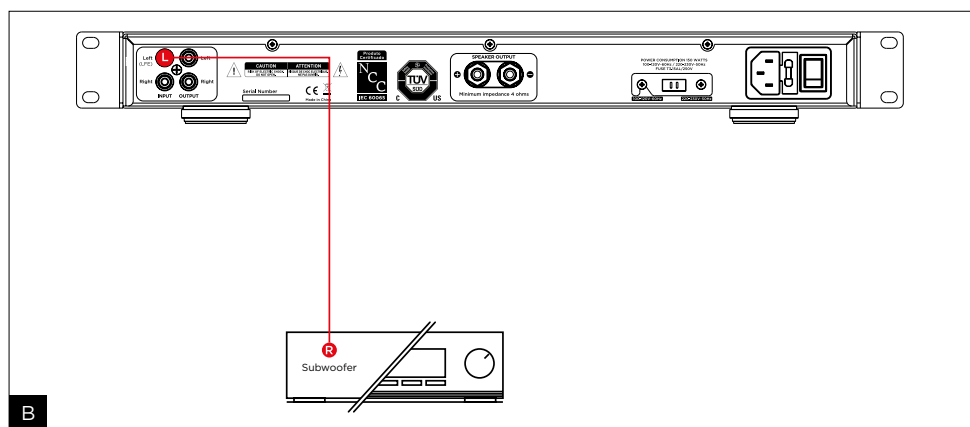
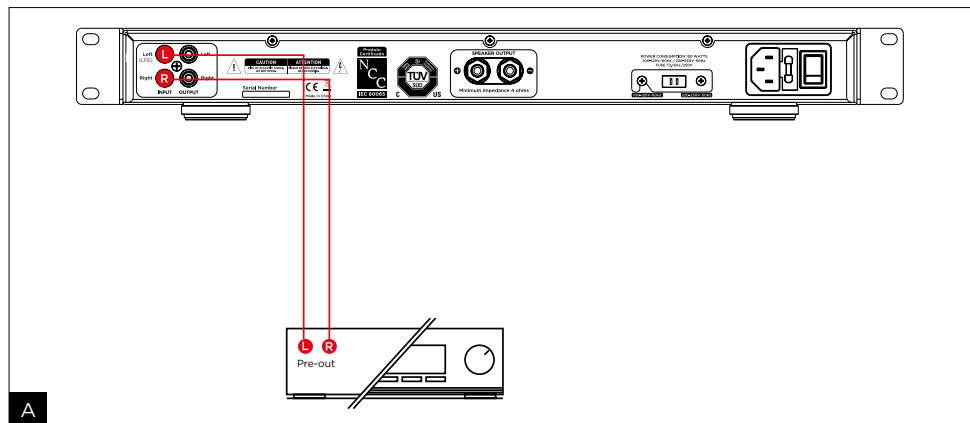

はじめに

- 取扱説明書を参照してください。
- サブウーファースのケーブルを出力端子⑦に差し込み、しっかりと締めます。最大2台の100IWSUB8サブウーファースを並列に接続することができます。
- ステレオメインアンプを使用する場合はオーディオソースをRCA（L/R）入力に接続します（図A）。オーディオビデオアンプのLFE出力を使用する場合はL入力のみ接続します（図B）。
- 電源コードを主電源に接続する前に、電圧切替スイッチ⑨を確認してください。
- ③で音量を最小に設定してから、⑫ + ②でアンプをオンにします。
- 設置に応じて、④の可変位相、⑤のボリューム、⑥のローパスフィルターの設定を調整します。

100 IWSUB8™ AMPLIFIER

取扱説明書

日本

自動タイマーオン／オフ

このサブウーファーアンプは自動音声信号検出システムを備えています。スイッチが「AUTO」に設定されると、オーディオ信号が検出されると同時に電源がオンになります。「ON」では、検出システムは無効になり、常時電源がオンの状態になります。約15分経っても電源が認識されない場合は、検出システムは自動的にスタンバイモードになります。数日間使用しない場合は、電源スイッチを「OFF」に設定することをお勧めします。雷雨の場合は、電源コードを抜いてください。

クイック調整

ステレオとして使用する場合は⑤で中間位置に調整し、LFE出力のメインオーディオビデオアンプとして使用する場合はLFEに調整します。

⑤の音量調整で中間位置に調整します。

微調整

- ・スピーカーの種類に応じて低音レベルを調整してください。微調整をすることで多種多様な音楽プログラムをより一層楽しむことができます。重すぎない存在感のある低音です。
- ・④で可変位相の調整をします（0°～180°）。正しい位置に設定することで、あなたにとって最もバランスのとれた低音レベルを得られます。
- ・必要に応じてカットオフ周波数を微調整してください。周波数を低く設定するほど、低音は深く心地良くなります。周波数が高いほど、インパクトが大きくなります。これらすべての調整をしてはじめて正しい設定とみなされます。
- ・必要に応じて、音量をもう一度調整してください。

ケーブルの選択

サブウーファーからメインアンプにアンプを接続するには、適切な長さのシールドケーブルRCA/ケーブルRCAを使用してください。ご質問等は販売店にお問い合わせください。

يجب قراءة هذا الدليل قبل الاستعمال! تعليمات هامة تتعلق بالسلامة!

AR

	<div style="border: 1px solid black; padding: 5px; text-align: center;"> CAUTION RISK OF ELECTRIC SHOCK DO NOT OPEN </div>	
<p>الهدف من البرق الذي يمثل رموز السهم، والموجود في مثلث متساوي الأضلاع هو تحذير المستخدم من وجود جهد عال داخل الجهاز يمكن أن يتسبب في خطر الصدمة الكهربائية.</p>	<p>انتبه: من أجل تجنب أية صدمة كهربائية، لا تقم بنزع الغطاء (أو الخلف) لهذا الجهاز. لا يمكن استبدال الأجزاء بواسطة المستخدم. للصيانة أو الإصلاح، برجاء الاتصال بشخص مؤهل.</p>	<p>الهدف من علامة التحذير الموجودة في مثلث متساوي الأضلاع هو تنبيه المستخدم لوجود تعليمات مهمة مذكورة في كتيب التعليمات ومتعلقة بتشغيل الجهاز وصيانتة.</p>
<p>19. لا تقم مطلقاً بإدخال أشياء من تقوُب التهوية في الجهاز. يمكن أن تتلامس مع المكونات المعرضة لجهد عال أو حدوث تماس وبالتالي يسبب حريقاً أو صدمة كهربائية. لا تقم مطلقاً بصب سائل على الجهاز.</p> <p>20. لا تحاول إصلاح هذا الجهاز بنفسك. فتح هذا الجهاز يمكن أن يعرضك لجهد كهربائي خطير أو لأضرار أخرى. لإجراء أية أعمال صيانة، اتصل بشخص مؤهل.</p> <p>21. لا يجب أن تتجاوز درجة حرارة الغرفة أثناء الاستخدام 45 درجة مئوية.</p> <p>22. يمكن استخدام الجهاز في مناخ استوائي أو معتدل، أو كلاهما.</p> <p>23. من أجل تجنب حدوث أي ضرر محتمل للسمع، لا تستمع لمكبرات الصوت على مستوى صوت عالٍ لمدة طويلة.</p> <p>سماع مكبرات الصوت وهي تصدر صوتاً شديداً يمكن أن يتلف أذن المستخدم ويتسبب في حدوث اضطرابات سمعية (صمم مؤقت أو دائم، طنين بالأذن، تهيؤات سماع ضوضاء، احتداد السمع).</p> <p>تعريض الأذنين لمستوى صوت زائد عن الحد (أعلى من 85 ديسيبل) لأكثر من ساعة يمكن أن يتلف حاسة السمع بشكل لا رجعة فيه.</p>  <p>(CEI 60417-6044)</p>	<p>13. افصل الجهاز في حالة العاصفة أو إذا ظل الجهاز بدون استخدام لفترات طويلة.</p> <p>14. يجب إجراء جميع أعمال الصيانة بمعرفة شخص مؤهل. تكون الصيانة ضرورية عقب حدوث أي تلف للجهاز، مثل تلف الكابل أو قابس الكهرباء أو انسكاب سائل أو دخول أشياء داخل الجهاز أو التعرض للمطر أو للرطوبة أو للتشغيل السئ أو سقوط الجهاز.</p> <p>15. ينتمي هذا المنتج إلى الأجهزة من الفئة 1. قم بتوصيل الجهاز فقط باستخدام مقيس الطاقة المتابع والذي يشمل توصيل بالطرف الأرضي. يجب توصيل الجهاز بقابس مزود بوصلة تأريض للحماية.</p> <p>16. يستخدم قابس الكهرباء كجهاز للفصل الرئيسي ويجب أن يعمل دائماً بشكل صحيح.</p> <p>17. انتبه: لتقليل خطر الحريق أو الصعق بالكهرباء، لا تقم بتعريض هذا الجهاز للمطر أو الرطوبة. فضلاً عن ذلك، لا يجب تعريض الجهاز للتقيط أو نغقات الماء ولا يجب وضع أي شيء مملوء بسوائل، مثل الزهرية، على الجهاز.</p> <p>18. لا تقم بسد أية فتحة تهوية.</p>	<p>1. اقرأ هذه التعليمات.</p> <p>2. احتفظ بهذه التعليمات.</p> <p>3. اتبع هذه التنبيهات.</p> <p>4. اتبع كل التعليمات.</p> <p>5. لا تستخدم هذا الجهاز على مقربة من الماء.</p> <p>6. نظف فقط باستخدام قطعة قماش جافة.</p> <p>7. لا تقم بسد أية فتحة تهوية. قم بتثبيت الجهاز حسب تعليمات الشركة المصنعة.</p> <p>8. لا تقم بتثبيت الجهاز على مقربة من مصدر حرارة مثل المدفأة أو البوتاجاز أو فتحة تنفثة أو أي جهاز آخر (بما في ذلك مكبرات الصوت) التي تشتت الحرارة.</p> <p>9. لا تتخط جهاز الأمان الخاص بالمقيس المستقطب. يحتوي المقيس المستقطب على شفرتين إحداهما أكبر من الأخرى. الشفرة الكبيرة من أجل سلامتك. إذا كان المقيس المتابع لا يدخل في القابس، استشر كهربائي لاستبدال القابس القديم.</p> <p>10. تأكد أن كابل الطاقة لا يمكن دهنه بالأقدام أو سحقه أو الضغط عليه. يجب الابتهاه بشكل خاص لكابل الطاقة وتوصيل السلك بالجهاز.</p> <p>11. استخدم فقط قطع الغيار التي توصي بها الشركة المصنعة.</p> <p>12. لا تستخدم إلا التزولي أو الحوامل أو الحوامل ثلاثية القوائم أو الدعامات التي توصي بها الشركة المصنعة أو تلك المتابعة مع الجهاز. عند استخدام تزولي، يجب توخي المزيد من الحذر أثناء نقل كل من التزولي/ الجهاز لتجنب أية إصابات بسبب الانقلاب.</p> 

100 IWSUB8™ AMPLIFIER

دليل المستخدم

الإنجليزية

يرجى التحقق من صحة d الخاص بك الضمان،

فمن الممكن الآن لتسجيل المنتج الخاص بك على الإنترنت: www.focal.com/warranty



نشكرك على اختيار مضخم الصوت 100 IWSUB8 Amplifier من خط 100 Series و على مشاركتنا فلسفة "Listen Beyond". من أجل الاستفادة من كل أداء مضخمات الصوت، فإننا ننصحك بقراءة التعليمات الواردة في هذا الكتيب، ثم الاحتفاظ به بعناية من أجل الرجوع إليه مستقبلاً.

مضخم الصوت 100 IWSUB8 Amplifier هو مضخم لمكبر صوت عالي القدرة مُصمَّم يُدمج مع الديكورات، مع إمكانية الوضع داخل رف. هذا المضخم قادر على تغذية حتى ٢ مكبر صوت 100 IWSUB8 متصلين بالتوازي

محتوى العبة:

- عدد ١ مضخم
- عدد ٢ زاوية مثلثة للتركيب في الرف
- عدد ١ كابل الطاقة
- عدد ١ دليل البدء السريع

النقاط الرئيسية

- القدرة ٢٠٠ واط (القصوى)، والقدرة المستمرة ١٥٠ واط على مقاومة ٤ أوم.
- هذا المضخم قادر على تغذية حتى ٢ مكبر صوت 100 IWSUB8 متصلين بالتوازي.
- شكل الرف ١٩ بوصة U
- الضبط مصممت على الواجهة
- مرشح نشط عالي التردد متغير
- طور متغير (صفر - ١٨٠ درجة)
- مداخل / مخرج خط RCA
- تشغيل تلقائي ON / OFF
- حماية إلكترونية عالية المستوى.

شروط الضمان

في حالة حدوث مشكلات، اتصل بوكيل شركة Focal الخاص بك . بالنسبة لفرنسا، فإن مدة ضمان منتجات شركة Focal هي سنتان من تاريخ الشراء، غير قابلة للتحويل إلى شخص آخر في حالة إعادة البيع. في حالة وجود منتجات بها عيوب، فيجب إرسالها على نفقتك الخاصة داخل عبواتها الأصلية إلى الوكيل، والذي سيقوم بمعاينة المنتج وتحديد طبيعة العطل. إذا كان المنتج لا يزال داخل مدة الضمان، فسيتم إرجاع المنتج أو استبداله من خلال "النقل بدون رسوم". و خلاف ذلك، فإنه سيتم اقتراح تقدير ثمن الإصلاح.

لا يغطي الضمان الأضرار الناتجة عن سوء الاستخدام أو عن التوصيل الخاطئ.

يغطي الضمان منتجات شركة Focal خارج فرنسا، حيث يتم تعيين شروط الضمان محلياً من طرف الموزع الرسمي لكل دولة، وفقاً للقوانين المعمول بها في الإقليم المعني.

100 IWSUB8™ AMPLIFIER

دليل المستخدم 60

تقديم الجهاز

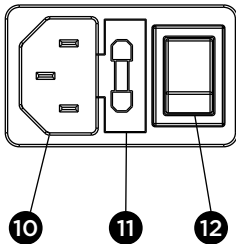
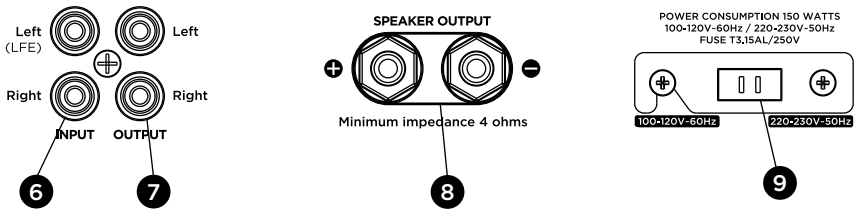
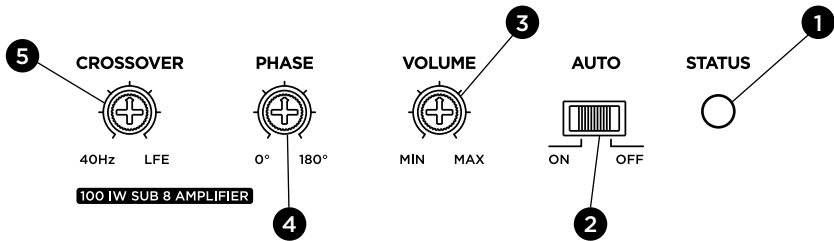
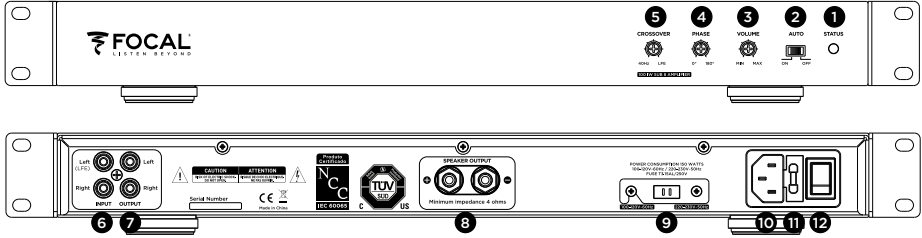

اللوحة الخلفية

٦. مداخل الخط D / RCA G (LFE)
٧. مخارج الخط D / RCA G
٨. مخارج مكبر الصوت + / -
٩. زر اختيار الجهد الكهربائي ١١٠ / ٢٢٠ فلت
١٠. إمداد الطاقة
١١. حامل المنصهر AL ١٥، T٣ / ٢٥٠ فلت
١٢. مفتاح قطع التيار

اللوحة الأمامية

١. لمبة LED بيان الحالة
٢. زر اختيار ON / Auto / Off
٣. التحكم في مستوى الصوت
٤. طور متغير صفر - ١٨٠ درجة
٥. مرشح منخفض التردد قابل للضبط ٤٠ - ٢٠٠ هرتز (LFE)

100 IWSUB8™ AMPLIFIER

دليل المستخدم 61

التوصيلات

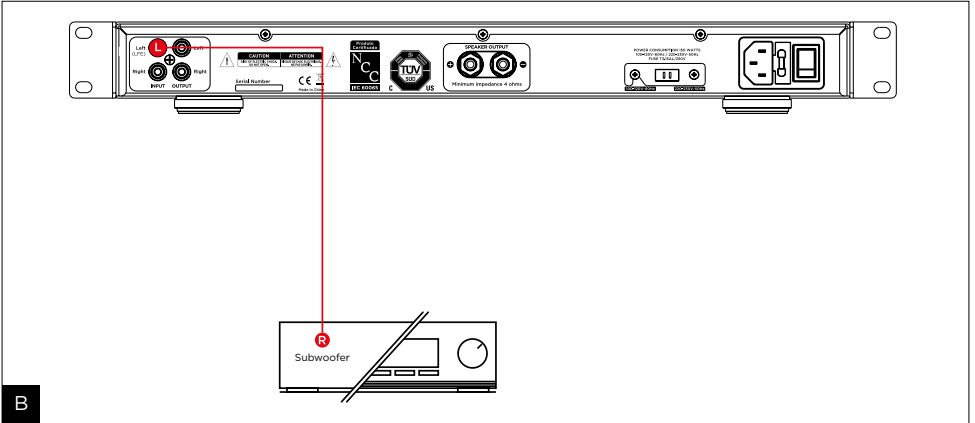
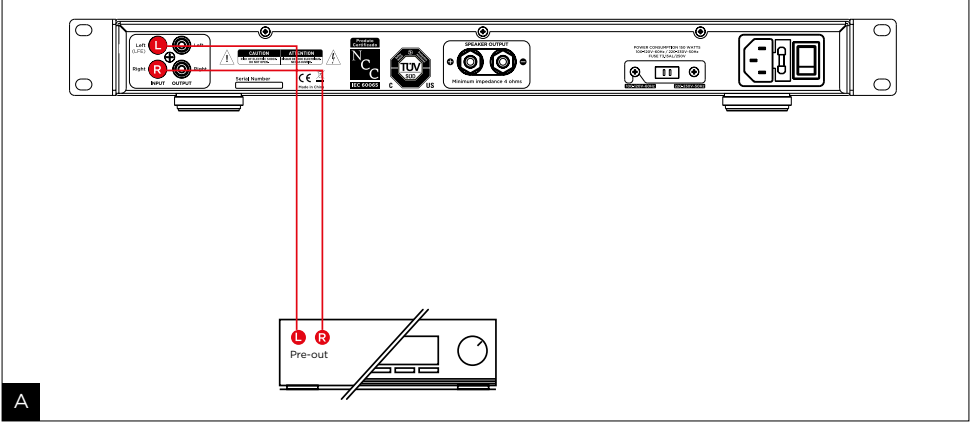

التشغيل

- راجع تعليمات الأمان.
- قم بتوصيل كابلات الصندوق الجهيري في أقطاب المخرج 7 وشدها بقوة. يمكن توصيل حتى 2 مكبرات صوت 100 IWSUB8 بالتوازي.
- قم بتوصيل مصدر الصوت إلى مدخل الخط RCA L/R في حالة استخدام مضخم رئيسي ستيريو (الشكل A)، وإما على المدخل L فقط في حالة استخدام المخرج LFE لمضخم صوت - فيديو (الشكل B).
- تحقق من زر اختبار الجهد 7 قبل توصيل كابل الطاقة بالتيار الكهربائي.
- اضبط الصوت 3 على الحد الأدنى، ثم قم بتشغيل المضخم 12 + 2.
- اضبط إعدادات الصوت 5 للطور 4 وللمرشح منخفض التردد 6 وفقاً للتركيب.

التشغيل / إيقاف الموقوت التلقائي

مضخم صندوق الصوت الجهير هذا مُجهز بنظام اكتشاف تلقائي لإشارة الصوت. عندما يكون مفتاح التوصيل في وضع "AUTO"، فإن الصندوق يتصل بالكهرباء تلقائياً ما إن يتم اكتشاف إشارة صوت في المدخل. في وضع "ON"، يكون الحساس غير نشط ويتصل الصندوق بالكهرباء بشكل مستمر. والعكس صحيح، عندما لا يتم التعرف على الإشارة في مدخل الصندوق بعد حوالي ١٥ دقيقة تقريباً، فإن نظام الكشف يقطع الصندوق تلقائياً في وضع الاستعداد. في حالة الغياب المستمر لعدة أيام، يُنصح بوضع مفتاح توصيل التيار على الوضع "OFF". في حالة العاصفة، قم بفصل كابل التيار الكهربائي.

الضبط السريع

اضبط مقياس الجهد المتقاطع ⑤ في وضع وسطي للاستخدام مع الاستيريو، أو على LFE للاستخدام مع مضخم صوت أساسي صوت - فيديو على مخرج LFE. اضبط مقياس جهد الصوت ③ على نصف المشوار.

الضبط الدقيق

- اضبط مستوى الصوت الجهير وفقاً لمكبرات الصوت الأخرى المستخدمة. يمكن أن يتم هذا الضبط باستخدام البرامج المتنوعة بقدر الإمكان. يجب أن يكون الصوت الجهير موجوداً دون أن يُنقل أكثر من اللازم.
- اضبط الطور ④ (صفر درجة إلى ١٨٠ درجة). الوضع الجيد هو الوضع الذي يمنح بشكل ذاتي مستوى الصوت الجهير الأعلى والأكثر توازناً.
- قم بضبط إعدادات تردد التوقف عند الحاجة. كلما كانت هذه القيمة مضبوطة على الأقل، بدأ الصوت الجهير أعمق وكافٍ. وكلما كان مرتفعاً، كان التأثير شديداً. يتم الحصول على الضبط الجيد عندما يتم الوصول لكل هذه الخصائص بالتزامن.
- اضبط إعدادات الصوت مجدداً عند الحاجة.

اختيار الكابلات

لتوصيل مضخم صندوق الصوت الجهير بالمضخم الرئيسي، استخدم كابل RCA/RCA مُصنَّح وبطول مناسب. إذا كان لديك شك، اطلب النصيحة من الوكيل لإيجاد الحل الأفضل لاحتياجاتك.

100 IWSUB8™ AMPLIFIER

63



Élimination correcte de ce produit.

Ce marquage indique que ce produit ne doit pas être éliminé avec les autres déchets ménagers au sein de l'UE. Par mesure de prévention pour l'environnement et pour la santé humaine, veuillez le recycler de manière responsable, pour favoriser la réutilisation des ressources matérielles. Pour retourner votre appareil usé, veuillez utiliser les systèmes de retour et de collecte ou contactez le détaillant chez lequel le produit a été acheté. Celui-ci pourra procéder au recyclage du produit en toute sécurité.

F



Correct elimination of this product.

This marking indicates that within the EU this product should not be disposed of with other household wastes. To prevent any risk to the environment or human health, please recycle them responsibly to encourage the reuse of material resources. To return your used device, please use the return and collection systems available, or contact the retailer where you purchased the product. They can recycle this product safely.

GB



Ordnungsgemäße Entsorgung des Produkts.

Diese Kennzeichnung weist darauf hin, dass dieses Produkt innerhalb der EU nicht mit anderen Haushaltsabfällen entsorgt werden darf.

Als Präventivmaßnahme für die Umwelt und die menschliche Gesundheit muss auf eine verantwortungsbewusste Wiederverwertung zur Förderung der Wiederverwendung von materiellen Ressourcen geachtet werden. Für die Rückgabe von Gebrauchtgeräten verwenden Sie bitte zur Verfügung stehende Rückgabe- und Recyclingsysteme oder wenden Sie sich an den Händler, bei dem Sie das Produkt erworben haben. Letzterer kann das Gerät sicher dem Wertstoffkreislauf zuführen.

D



Eliminación correcta de este producto.

Este símbolo indica que este producto no debe eliminarse con el resto de residuos domésticos dentro de la UE. Con el objetivo de proteger el medioambiente y la salud pública, recicle de forma responsable para favorecer la reutilización de los recursos materiales. Para devolver su aparato usado, utilice los sistemas de devolución y recogida o póngase en contacto con el vendedor del producto. Este podrá proceder al reciclaje del producto de forma totalmente segura.

E



Corretto smaltimento di questo prodotto.

Questa marcatura indica che, nell'UE, questo prodotto non deve essere smaltito insieme agli altri rifiuti domestici. A titolo preventivo per l'ambiente e la salute, deve essere riciclato in modo responsabile per favorire il riutilizzo delle risorse materiali. Per mandare indietro l'apparecchio usato, si prega di utilizzare il sistema di reso e raccolta o di contattare il rivenditore da cui è stato acquistato il prodotto, il quale potrà procedere a riciclare il prodotto in totale sicurezza.

I

100 IWSUB8™ AMPLIFIER

64



Eliminação correta deste produto.

Esta marca indica que, na UE, este produto não deve ser eliminado com outro lixo doméstico. Como medida de prevenção para o ambiente e para a saúde humana, deve ser reciclado de modo responsável, para promover a reutilização dos recursos materiais. Para devolver o seu dispositivo usado, recorra aos sistemas de devolução e recolha ou contacte o comerciante em que o produto foi adquirido. Este poderá proceder à reciclagem do produto com toda a segurança.

P



Prawidłowe usuwanie produktu.

To oznaczenie informuje, że produktu nie należy usuwać wraz z innymi odpadami z gospodarstwa domowego na terenie UE. W celu ochrony środowiska i zdrowia człowieka, należy w sposób odpowiedzialny prowadzić recykling i wspierać ponowne wykorzystywanie materiałów. Aby zwrócić swoje urządzenie, należy skorzystać z systemu zwrotu i odbioru prowadzonego przez sprzedawcę detalicznego, u którego produkt został nabyty. Sprzedawca będzie w stanie w sposób bezpieczny przeprowadzić recykling produktu.

PL



Tuotteen asianmukainen hävittäminen.

Tämä merkintä osoittaa, että EU:ssa tätä tuotetta ei saa hävittää muiden kotitalousjätteiden mukana. Kierrätä se vastuullisesti ehkäistäksesi mahdollisia vaaroja ympäristölle tai ihmisten terveydelle ja edistääksesi aineellisten voimavarojen uudelleenkäyttöä. Palauta käytetty laite käyttämällä saatavilla olevia palautus- ja keräysjärjestelmiä tai ota yhteys jälleenmyyjään, jolta ostit tuotteen. He voivat kierrättää tämän tuotteen turvallisesti.

FIN



Правильная утилизация продукта.

Данная маркировка указывает на то, что в пределах ЕС этот продукт не может утилизироваться вместе с бытовым мусором. В целях предотвращения загрязнения окружающей среды и нанесения ущерба здоровью человека утилизируйте продукт должным образом, позволяющим произвести его повторную переработку. Для того чтобы вернуть бывшее в употреблении устройство, используйте системы возврата и сбора сырья либо обратитесь в пункт розничной торговли, в котором вы приобрели продукт, для организации повторной переработки с соблюдением всех норм безопасности.

RU



Correcte verwijdering van dit product.

Deze marking geeft aan dat dit product in de EU niet samen met ander huishoudelijk afval mag worden weggegooid. Om het milieu en de gezondheid van de mens te beschermen, dient u het product op verantwoorde wijze te recyclen om hergebruik van materiële hulpbronnen te stimuleren. U kunt uw gebruikte apparaat retourneren bij een recyclepunt of milieustation, of neem contact op met de winkel waar u het product hebt gekocht. Zo kan het product op verantwoorde wijze worden gerecycled.

NL



Korrekt avlägsnande av produkten.

Denna märkning anger att produkten inte ska kasseras med annat hushållsavfall inom EU. För att förhindra skada på miljö och människors hälsa, vänligen återvinn produkten ansvarsfullt för att främja återanvändning av materialresurserna. Använd tillgängliga återlämnings- och insamlingsystem för att återlämna din använda anordning, eller kontakta återförsäljaren som du köpte produkten av. De kan återvinna produkten säkert.

SE



A termék helyes ártalmatlanítása.

Ez a jelölés azt jelzi, hogy a terméket nem szabad az EU területén az egyéb háztartási hulladékkal együtt kidobni. A lehetséges környezet- és egészségkárosodás elkerülése érdekében kérjük, hogy a hulladékot felelősen hasznosítsa újra, ezzel segítve a nyersanyagok újrahasznosítását. A használt eszközök visszaküldéséhez használja a rendelkezésre álló visszaküldési és gyűjtőrendszereket vagy forduljon a kiskereskedőhöz, akitől a terméket vásárolta. Ők elvégzik a termék biztonságos újrahasznosítását.

HU



Pareiza, šī produkta, likvidācija.

Šis marķējums norāda, ka Eiropas Savienībā šo produktu nedrīkst izmest kopā ar citiem sadzīves atkritumiem. Lai novērstu jebkādu risku videi vai cilvēku veselībai, lūdzam nodot produktu otrreizējai pārstrādei, lai veicinātu materiālo resursu otrreizējo izmantošanu. Lai atgrieztu savu lietoto ierīci, lūdzu, izmantojiet pieejamās atpakaļņošanas un savākšanas sistēmas, vai sazinieties ar izplatītāju, no kura iegādājāties šo produktu. Tas var droši pārstrādāt šo produktu.

LV



Pravilno odlaganje tega izdelka.

Ta oznaka pomeni, da tega izdelka v EU ni dovoljeno odlagati z drugimi gospodinjiskimi odpadki. V izognitev povzročanju morebitne škode za okolje ali človeško zdravje izdelek reciklirajte odgovorno, da omogočite ponovno uporabo materiala. Če želite rabljeno napravo vrniti, jo vrnite prek sistemov za vračanje in zbiranje, ki so na voljo, ali pa se obrnite na trgovca, pri katerem ste izdelek kupili, ki bo izdelek varno recikliral.

SI



Správná likvidace tohoto výrobku.

Toto označení znamená, že výrobek v EU nelze likvidovat spolu s jiným domácím odpadem. Aby se předešlo možným škodám na životním prostředí či na lidském zdraví, výrobky zodpovědně recyklujte, podpořte tím opětovné využívání materiálů. Pro vrácení použitého výrobku využijte dostupné vratné a sběrné systémy nebo se spojte s maloobchodním prodejcem, kde jste výrobek zakoupili. Ti pak mohou výrobek bezpečně recyklovat.

CZ

100 IWSUB8™ AMPLIFIER

66



Σωστή απόρριψη αυτού του προϊόντος.

Αυτή η σήμανση υποδεικνύει ότι το προϊόν αυτό δεν πρέπει να απορρίπτεται μαζί με άλλα οικιακά απορρίμματα εντός της ΕΕ. Για να αποφευχθεί τυχόν κίνδυνος για το περιβάλλον ή την ανθρώπινη υγεία, παρακαλείσθε να το ανακυκλώσετε υπεύθυνα για να προωθήσετε την επαναχρησιμοποίηση των υλικών πόρων. Για να επιστρέψετε τη μεταχειρισμένη συσκευή σας, χρησιμοποιήστε τα διαθέσιμα συστήματα επιστροφής και συλλογής ή επικοινωνήστε με το κατάστημα από το οποίο αγοράσατε το προϊόν. Αυτοί μπορούν να ανακυκλώσουν το προϊόν με ασφάλεια.

GR



Tinkamas šio gaminio šalinimas.

Šis ženklas reiškia, kad ES šalyse šio gaminio negalima išmesti su buitinėmis atliekomis. Norėdami išvengti pavojaus aplinkai arba žmonių sveikatai, atsakingai pasirūpinkite jo perdirbimu, kad paskatintumėte pakartotinį medžiagų panaudojimą. Norėdami grąžinti panaudotą prietaisą, pasinaudokite esamomis atliekų grąžinimo ir surinkimo sistemomis arba kreipkitės į pardavėją, iš kurio įsigijote gaminį. Jie gali saugiai perdirbti šį gaminį.

LT



Správna likvidácia tohto výrobku.

Toto označenie určuje, že v rámci EÚ sa tento výrobok nesmie likvidovať spolu s komunálnym odpadom z domácností. Aby sa predišlo rizikám pre životné prostredie alebo ľudské zdravie, zabezpečte ich náležitú recykláciu, čím podporíte opätovné využívanie prírodných zdrojov. Ak chcete použité zariadenie vrátiť, využite na to dostupné systémy zberu a recyklácie odpadu alebo požiadajte o pomoc predajcu, u ktorého ste výrobok kúpili. Ten dokáže tento výrobok bezpečne recyklovať.

SK



Selle toote õige kõrvaldamine.

See märgis näitab, et ELis ei tohi seda toodet käidelda koos muude majapidamisjäätmetega. Ohu vältimiseks keskkonnale või inimeste tervisele viige need vastutustundlikult ümbertöötlusse, et soodustada materjaliresursside taaskasutamist. Oma kasutatud seadme tagastamiseks kasutage saadavalolevaid tagastus- ja kogumissüsteeme või võtke ühendust jaemüüjaga, kellelt te toote ostsite. Müüja võib selle toote ohutult ümbertöötlusse viia.

EE



Korrekt eliminering af dette produkt.

Dette mærke indikerer, at dette produkt, i overensstemmelse med EU, ikke skal bortskaffes sammen med andet husholdningsaffald. For at undgå enhver risiko for miljøet eller menneskers sundhed, skal du genanvende det på ansvarlig vis og således fremme genbrug af materielle ressourcer. Hvis du ønsker at returnere din brugte enhed, skal du bruge de returnerings- og indsamlingsssystemer, der er tilgængelige, eller kontakte forhandleren, hvor du købte produktet. De kan genbruge dette produkt på sikker vis.

DK

